



SCORE  *medi*

Zitten met zorg

Catalogus



Zitten met zorg

ScoreMedi, dan zit je goed!

Bij ScoreMedi staat de gezondheid van de mens, de patiënt en de hulpverlener centraal. We houden ons dagelijks bezig met het verbeteren van de kwaliteit van de werkplek. We ontwikkelen en produceren ergonomisch verantwoorde bedrijfsstoelen, ziekenhuisstoelen, hulpmiddelen en bijbehorende accessoires.

ScoreMedi is onderdeel van Score, een bedrijf met bijna vier decennia ervaring. In deze veertig jaar hebben we ons ontwikkeld tot een **expert op het gebied van gezond zitten**. Onze stoelenfabriek, kantoor en R&D-afdeling zijn gevestigd in Tolbert. We zijn er **trots** op dat we onze producten in Nederland maken.

Made in Holland.

Ons **eigen team van productontwikkelaars** werkt non-stop aan nieuwe producten en productverbeteringen. Het **échte vakmanschap** dat bij ScoreMedi aanwezig is, wordt door klanten en zorginstellingen veelvuldig benut. Veel ideeën voor ontwikkeling en verbetering van werkplekken komen tot stand door **samenwerking met partners en medische professionals** uit ziekenhuizen en andere zorginstellingen. Prototyping, testen en doorontwikkeling gebeuren allemaal in Tolbert. Hetzelfde geldt voor productie, montage, verkoop en klantenservice.

ScoreMedi is marktleider in Nederland en ook snel groeiend in het buitenland. Onze producten worden naar meer dan vijftig landen wereldwijd geëxporteerd: van Scandinavië, Europa en Azië tot down-under in Australië. Maar ook in Amerika en Afrika vind je producten van Score. ScoreMedi staat voor:

- doorlopende product innovaties
- hoogwaardig industrieel ontwerp van hoge kwaliteit
- ergonomisch design, volgens NEN-EN-1335 norm
- samenwerking met ergonomen en medische specialisten in ziekenhuizen en daarbuiten
- compleet assortiment
- voor elke werkplek én gebruiker de beste oplossing
- maatwerkoplossingen dankzij eigen productie in Nederland
- gratis zit- en werkplekanalyse

Snelleverprogramma



Heeft u snel een stoel nodig, dan kunt u deze ook uitzoeken uit ons snelleverprogramma.

Proefzitten

Wilt u een stoel eerst uitproberen? We bieden de mogelijkheid om eerst gratis proef te zitten. Bezoek onze website www.ziekenhuisstoelen.nl en vraag een proefplaatsing aan.



Inhoudsopgave



Ziekenhuisstoelen

Medical Line 6100/6200	5
Medical 6401	5
Medical Line 6300	7
Medical Swing Support	7



Medische zadelkrukken

Jumper naadloos gestoffeerd	9
Barrage naadloos gestoffeerd	9
Amazone naadloos gestoffeerd	11
Amazone Pur	11



Zadelkrukken

Jumper	13
Barrage	13
Amazone	15
Jolly	15



4-poots krukken

Base 240 Line	17
Base Steps Line	17



Taboeretten

Opti Line Beuken	19
Opti Line Pur	19
Opti Line Stamskin	21
Pico Line	21



Stahulpen

Stahulp 232	23
Stahulp 2232	23
Stahulp 4232	23
Stahulp Steady	23



**Bloedafname-
stoelen**

Vena Standaard	25
Vena Vario	25
Vena Hydro	25
Vena Hydro Nucleo	25



**Behandel- en
transportstoel**

MediMove® Go	28-30
MediMove® Plus	28-30



**Patiëntenstoelen &
Hulpmiddelen**

Voedingsstoel Nutrimax	33
Mammografiestoel	33
Mammografiestoel, Compact Carrier	33
Compact Carrier	33
Beensteunen	35
Artromove	35
Trippelstoel	35
2300 Artrodese	35
5000 Artrodese	35



**Laboratorium- en
werkstoelen**

4400 Line	37
Spirit Line	39
ESD Line	41-45
Cleanroom Line	47



**Bureau- en
baliestoelen**

Score At Work Bicolor	49
Score At Work Blend	51
At Ease/At Work	51
Ergo 2300 Line	53
5100 Line	55
5000 Line (tot 150 kg)	57
MaXX Line (tot 250 kg)	59



**Voetensteunen en
accessoires**

Voetensteunen	61
Accessoires	63

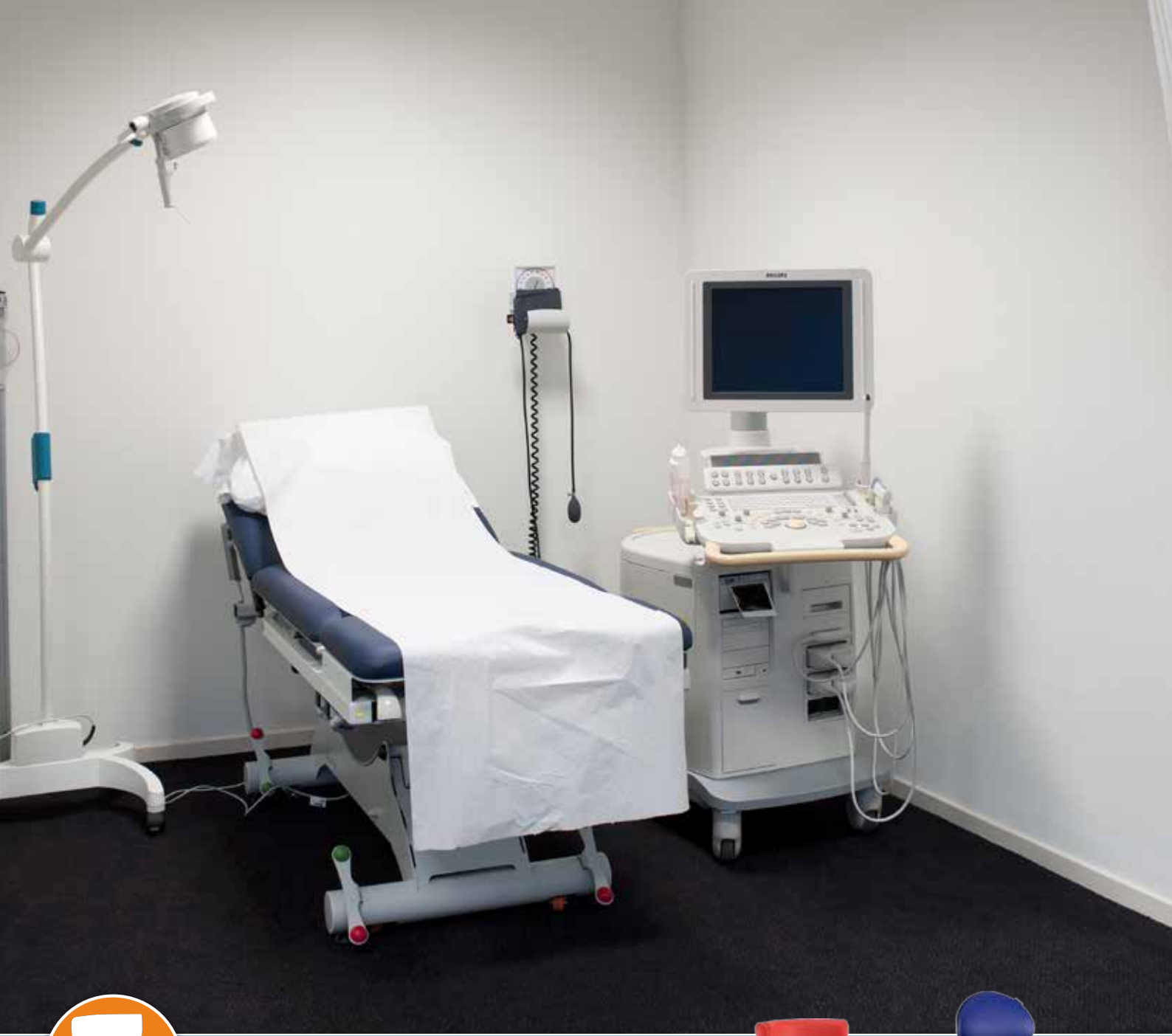

Ziekenhuisstoelen

De ziekenhuisstoel van ScoreMedi: passend bij de specialist én zijn specialisme

- Gemak door keuze uit diverse **professionele armleggers, rugleuningen en lendensteunen**.
- Keuze uit meerdere bekledingsmogelijkheden: verschillende soorten stof, polyurethaan, Stamskin of PUxx. ScoreMedi biedt voor elke werksituatie de juiste keuze!
- Met traditionele **ronde zitting** of een Score **Ergoshape zitting** met uitsparing voor de dijbenen om stagnatie in de bloedsomloop te voorkomen.
- Hoogwaardige **PUxx bekleding: 100% waterdicht, brandwerend** en ftalaat, vinyl en PVC vrij. PUxx is **te desinfecteren** met chloor, waterstofperoxide of alcoholoplossingen.



Medical 6100 Line



Medical 6100

- Hoogteverstelling 51-66 cm
- Werkbladhoogte 70-80 cm
- Ronde zitting ø 40 cm

Medical 6101

- Hoogteverstelling 57-76 cm
- Werkbladhoogte 80-90 cm
- Ronde zitting ø 40 cm

Medical 6105

- Hoogteverstelling 57-76 cm
- Werkbladhoogte 80-90 cm
- Draaibare armlegger die een goede ondersteuning biedt

Medical 6401

- Hoogteverstelling 54-73 cm
- Werkbladhoogte 80-90 cm
- Compacte zadelzitting

Medical 6200 Line



Medical 6211

- Hoogteverstelling 56-75 cm
- Werkbladhoogte 80-90 cm
- Ronde zitting ø 40 cm

Medical 6221

- Hoogteverstelling 56-75 cm
- Werkbladhoogte 80-90 cm
- Ronde zitting ø 40 cm

Medical 6260

- Hoogteverstelling 56-75 cm
- Werkbladhoogte 80-90 cm
- 360° Support, draaibare rug/armsteun

Standaard uitvoering en instellingen



Alu. onderstel ø 54 cm (taboeret)



Alu. onderstel ø 68 cm (behalve taboeretten)



Vaste zithoek



Zachte wielen ø 65 mm (zww21)



Stamskin

Opties zonder meerprijs



Alu. onderstel rond en glad ø 60 cm



Alu. onderstel rond en glad ø 50 cm (taboeretten)



Zachte wielen ø 50 mm



Harde wielen ø 50 mm



Trompetvoetjes

Opties en Accessoires met meerprijs



Alu. onderstel ø 68 cm (taboeretten)



Verstelbare zithoek



Armlegger 5



Voetbediening



Zachte wielen - belast geremd



PUxx



Kunstleer zwart ESD

Stamskin Kleuren



Felgroen K81



Felrood K87



Feloranje K93



Turquoise K184



Lichtblauw K80



Donkerblauw K89



Grijs K195



Antraciet K85



Zwart K05

PUxx Kleuren



Donkerblauw PU89



Grijs PU95



Zwart PU5

ESD Bekleding



Zwart K07 Kunstleer ESD

Kies je zitting

Ieder mens verdient het om comfortabel en gezond te zitten

Een goede stoel moet vooral **lekker zitten**. Bij ScoreMedi vinden we dat **iedereen een goede werkplek** verdient, of je nu dokter, chirurg, anesthesist, verpleegkundige of een ander medische professional bent. Bij ScoreMedi vind je de zitoplossing die bij jou en je werkplek past. Zo zit je niet alleen lekker, maar ook gezond.

Het functionele gebruik van een ziekenhuisstoel of taboeret wordt uitvoerig door de productontwikkelaars van ScoreMedi onder de loep genomen. In onze eigen testomgeving doen we **drukmetingen, duurtesten** en **simuleren** we zitopstellingen die dagelijks te vinden zijn in een medische werkomgeving.



Ronde zitting

De traditionele ronde zitting is functioneel als de persoon met een kniehoek van 90° kan werken en de bovenbenen horizontaal houdt. Ga je toch hoger zitten, dan knelt de rand van de zitting de bovenbenen af.

In dit geval biedt de ScoreMedi 6100 Medical Line uitkomst. Deze heeft een ronde zitting en is standaard voorzien van vormschuim. Wanneer je deze gebruikt in combinatie met een naar voren neigende zitting, dan voorkom je dat de bovenbenen worden afgekneld door de rand van de zitting (foto 1).

Vlakke ronde zitting
6100 Medical Line

Foto 1
Druktest 6100
Medical Line

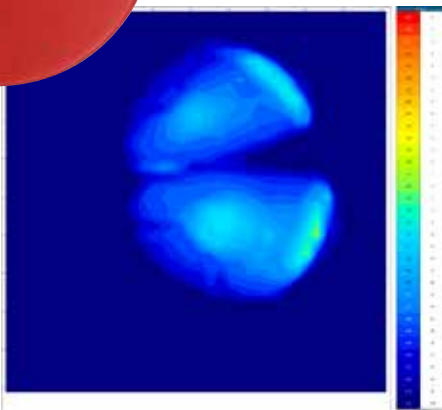

Ergoshape zitting

De Ergoshape zitting, met uitsparing voor de dijbenen, is door ScoreMedi ontworpen om afknelling van de bovenbenen te voorkomen (foto 2). Zit je langer op een ziekenhuisstoel of -taboeret, wisselt de hoogte van je stoel vaak, of zit je op een taboeret met een kniehoek groter dan 90°, dan kun je beter kiezen voor de 6300 Medical Line met Ergoshape zitting. De drukpunten zitten zo waar ze horen, namelijk onder de zitbeenknobbels (foto 2).

Ergoshape zitting met
beenuitsparing 6300
Medical Line

Foto 2
Druktest 6300
Medical Line
Ergoshape
zitting

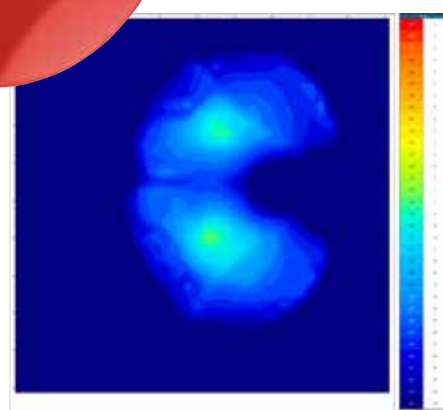

Naast de Medical Line ziekenhuisstoelen heeft ScoreMedi voor een gezonde zithouding ook **medische zadelkrukken** in het assortiment (zie pagina 8).

Medical 6300 Line



Medical 6300

- Hoogteverstelling 51-66 cm
- Werkbladhoogte 70-80 cm
- Ergo shape zitting (uitsparing) ø 40 cm



Medical 6301

- Hoogteverstelling 57-76 cm
- Werkbladhoogte 80-90 cm
- Ergo shape zitting (uitsparing) ø 40 cm



Medical 6305

- Hoogteverstelling 57-76 cm
- Werkbladhoogte 80-90 cm
- Draaibare armlegger die een goede ondersteuning biedt

Medical 6300 Line



Medical 6311

- Hoogteverstelling 56-75 cm
- Werkbladhoogte 80-90 cm
- Ergo shape zitting (uitsparing) ø 40 cm



Medical 6321

- Hoogteverstelling 56-75 cm
- Werkbladhoogte 80-90 cm
- Ergo shape zitting (uitsparing) ø 40 cm



Medical 6360

- Hoogteverstelling 56-75 cm
- Werkbladhoogte 80-90 cm
- 360° Support, draaibare rug/armsteun



Medical Swing Support

- Hoogteverstelling 52-71 cm
- Werkbladhoogte 80-90 cm
- Armlegger die horizontaal naar binnen gedraaid kan worden

Standaard uitvoering en instellingen



Alu. onderstel ø 54 cm (taboeret)



Alu. onderstel ø 68 cm (behalve taboeretten)



Vaste zithoek



Zachte wielen ø 65 mm (zww21)



Stamskin

Opties zonder meerprijs



Alu. onderstel rond en glad ø 60 cm



Alu. onderstel rond en glad ø 50 cm (taboeretten)



Zachte wielen ø 50 mm



Harde wielen ø 50 mm



Trompetvoetjes

Opties en Accessoires met meerprijs



Alu. onderstel ø 68 cm (taboeretten)



Verstelbare zithoek



Armlegger 5



Voetbediening



Zachte wielen - belast geremd



PUxx



Kunstleer zwart ESD

Stamskin Kleuren



Felgroen K81



Felrood K87



Feloranje K93



Turquoise K184



Lichtblauw K80



Donkerblauw K89



Grijs K195



Antraciet K85



Zwart K05

PUxx Kleuren



Donkerblauw PU89



Grijs PU95



Zwart PU5

ESD Bekleding



Zwart K07 Kunstleer ESD



Medische zadelkrukken

Ondersteun je natuurlijke houding voor optimale ontspanning tijdens inspannend werk

- Staand zitten, zittend staan.
- Geen vermoeide afgeknelde benen meer, door de spreidstand van je benen kantelt je bekken en draait je wervelkolom in de juiste stand waardoor je **automatisch rechter dus beter** gaat zitten.
- Door de compacte kruisvoet en wielen kun je **eenvoudig rond de patiënt bewegen**.
- De medische zadelkrukken van ScoreMedi zijn leverbaar in twee uitvoeringen: **Jumper** met **brede zitting**, en **Amazon** met **smallere zitting**.

Optimale Hygiëne

- De medische zadelkrukken van ScoreMedi kunnen geleverd worden met hoogwaardige **PUxx bekleding** en zijn **eenvoudig te desinfecteren** met chloor, waterstofperoxide en alcoholoplossingen.
- De **naadloze stoffering** voorkomt stofnesteling.
- Naar wens is de kruisvoet ook glad leverbaar voor **extra hygiëne**.
- Met **voetbediening** kunt u de zadelkruk in hoogte instellen zonder uw handen te gebruiken.



Jumper



Jumper laag

- Hoogteverstelling 49-63 cm
- Werkbladhoogte 70-80 cm
- Naadloos gestoffeerd
- Afmeting zitting B 44 cm x D 30 cm

Jumper

- Hoogteverstelling 57-76 cm
- Werkbladhoogte 80-90 cm
- Naadloos gestoffeerd
- Afmeting zitting B 44 cm x D 30 cm

Jumper hoog

- Hoogteverstelling 63-88 cm
- Werkbladhoogte 90-100 cm
- Naadloos gestoffeerd
- Afmeting zitting B 44 cm x D 30 cm

Jumper lendensteun

- Hoogteverstelling 60-79 cm
- Werkbladhoogte 80-90 cm
- Naadloos gestoffeerd
- Verkrijgbaar in diverse hoogtes

Jumper Balance/Barrage



Jumper Balance

- Hoogteverstelling 57-76 cm
- Werkbladhoogte 80-90 cm
- Naadloos gestoffeerd
- Verkrijgbaar in diverse hoogtes

Barrage (incl arml. 8)

- Hoogteverstelling 67-92 cm
- Werkbladhoogte 90-100 cm
- Verkrijgbaar in diverse hoogtes
- Jumper of Amazone zitting

Standaard uitvoering en instellingen



Alu. onderstel
ø 54 cm



Alu. onderstel
ø 68 cm
(Barrage)



Verstelbare zithoek



Vaste zithoek



Zachte wielen
ø 65 mm
(zww21)



Stamskin

Opties zonder meerprijs



Alu. onderstel rond
en glad ø 60 cm



Alu. onderstel rond
en glad ø 50 cm
(taboeretten)



Zachte wielen
ø 50 mm



Harde wielen
ø 50 mm



Trompetvoetjes

Opties en Accessoires met meerprijs



Alu. onderstel
ø 68 cm



360° Support,
draaibare rug/
armsteun



Voetbediening



Voetenring
ø 45 cm



Verstelbare zithoek



Balance



Zachte wielen -
belast geremd



PUxx

Stamskin Kleuren



Felgroen
K81



Felrood
K87



Feloranje
K93



Turquoise
K184



Lichtblauw
K80



Donkerblauw
K89



Grijs
K195



Antraciet
K85



Zwart
K05

PUxx Kleuren



Donkerblauw
PU89



Grijs
PU95



Zwart
PU5

Hoe zit je goed?

In 1978 publiceerde NASA een studie over de natuurlijke houding van de mens in een gewichtloze situatie. Doel was een optimale werkplek in de ruimte te creëren. De werkhouding van een ruimtevaarder is niet recht of hoekig. Bij de ruimtevaarder maken de heupen een ruime hoek en staan de benen iets gespreid.

Op aarde is deze natuurlijke houding van de ruimtevaarder de fundering voor een gezonde zithouding. ScoreMedi zadelkrukken zijn ontworpen voor een heuphoek tussen de 120° en 135°. Je zit hoger en het bekken kantelt licht voorover waardoor de stand van de wervelkolom positief wordt beïnvloed. De zwaartekracht is nu minimaal van invloed doordat het hoofd, de wervelkolom en het bekken in lijn staan. De vorm van het zadel ondersteunt spreidstand van de benen voor een ontspannen zithouding.

De ScoreMedi zadelkruk is bij uitstek geschikt om deze gewichtloze situatie – ook wel 'Zero Gravity' genoemd – op aarde te benaderen.



Innovatie van de Score Balance

Score zadelkrukken zijn er in verschillende types, hoogtes en maten te leveren, zodat jouw zadelkruk ook echt bij je bewegingsapparaat past. Uniek is het Score Balance mechanisme waardoor de zadelzitting dynamisch met je meebeweegt en hierdoor je lichaam volgt. Ons Balance mechanisme laat de grens tussen zitten en zweven vervagen. Een beetje Zero Gravity op aarde.



Jumper & Amazone zadelzit

De spreidstand van de benen maakt het mogelijk om de gezonde stand van het bekken te stabiliseren. Voor het comfort van het bekken, biedt Score twee zadel types. De Score Jumper heeft een brede zadelzit. De Score Amazone is iets smaller en ronder dan de Score Jumper. Kies voor de vorm die jou lekker laat zitten.



Amazona



Amazona laag

- Hoogteverstelling 49-63 cm
- Werkbladhoogte 70-80 cm
- Naadloos gestoffeerd
- Afmeting zitting B 34 cm x D 30 cm

Amazona

- Hoogteverstelling 57-76 cm
- Werkbladhoogte 80-90 cm
- Naadloos gestoffeerd
- Afmeting zitting B 34 cm x D 30 cm

Amazona hoog

- Hoogteverstelling 64-89 cm
- Werkbladhoogte 90-100 cm
- Naadloos gestoffeerd
- Afm. zitting B 34 cm x D 30 cm

Amazona lendensteun

- Hoogteverstelling 60-79 cm
- Werkbladhoogte 80-90 cm
- Naadloos gestoffeerd
- Verkrijgbaar in diverse hoogtes

Amazona Balance



Amazona Balance

- Hoogteverstelling 57-76 cm
- Werkbladhoogte 80-90 cm
- Naadloos gestoffeerd
- Verkrijgbaar in diverse hoogtes
- Instelbaar Balance mechaniek

Amazona Pur

- Hoogteverstelling 57-76 cm
- Werkbladhoogte 80-90 cm
- Afmeting zitting B 34 cm x D 30 cm
- Verkrijgbaar in diverse hoogtes
- Polyurethaan zadel

Standaard uitvoering en instellingen



Alu. onderstel
ø 54 cm



Verstelbare zithoek



Vaste zithoek



Zachte wielen
ø 65 mm (zww21)



Stamskin

Opties zonder meerprijs



Alu. onderstel rond
en glad ø 60 cm



Alu. onderstel rond
en glad ø 50 cm
(taboeretten)



Zachte wielen
ø 50 mm



Harde wielen
ø 50 mm



Trompetvoetjes

Opties en Accessoires met meerprijs



Alu. onderstel
ø 68 cm



360° Support,
draaibare rug/
armsteun



Voetbediening



Voetenring
ø 45 cm



Amazona Pur
Lendensteun



Verstelbare zithoek
Balance



Zachte wielen -
belast geremd



PUxx

Stamskin Kleuren



Felgroen
K81



Felrood
K87



Feloranje
K93



Turquoise
K184



Lichtblauw
K80



Donkerblauw
K89



Grijs
K195



Antraciet
K85



Zwart
K05

PUxx Kleuren



Donkerblauw
PU89



Grijs
PU95



Zwart
PU5

Daarom zit je goed!

Al in 2001 kwam Score met de eerste zadelkruk op de markt. De theorie over een verbrede heuphoek bestond al een paar decennia, echter het ontwikkelen van een comfortabele stoel die deze zithoek met gespreide beenstand kan simuleren verdiende een revolutionaire ontwikkeling.



Zadelkruk

Zittend staan, of staand zitten?

Het maakt niet uit. De zadelkruk maakt het werken met ondersteuning aan een hogere behandelbank of -tafel mogelijk. Op een zadelkruk worden de benen licht gespreid waardoor het bekken iets kantelt en de wervelkolom in een gezonde, neutrale stand gaat staan. De onderbenen worden op een zadelkruk nooit afgeknelde en de drukpunten bevinden zich op het zitvlak (foto 1). Door te kiezen voor het Balance mechaniek, beweeg je constant op de zadelkruk en zullen je drukpunten nog minder belast worden en je rugspieren zichzelf versterken.



Foto 1
Druktest Amazone zadelkruk met Balance mechaniek

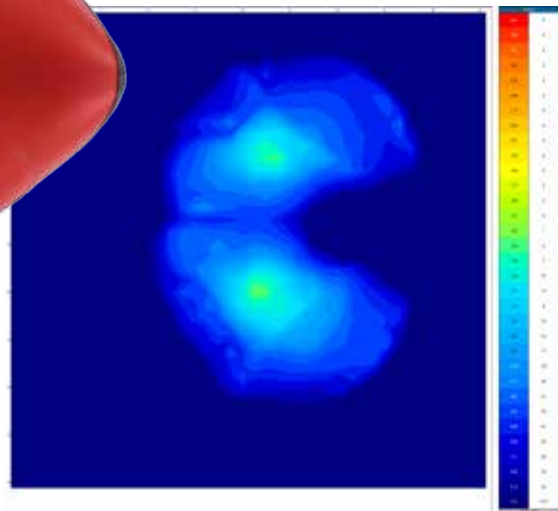

Naast de medische zadelkrukken heeft ScoreMedi ook medische taboeretten in het assortiment voor een gezonde zithouding (zie pagina 6).

Jumper



Jumper Laag

- Hoogteverstelling 49-63 cm
- Werkbladhoogte 70-80 cm
- Afm. zitting B 44 cm x D 30 cm

Jumper

- Hoogteverstelling 57-76 cm
- Werkbladhoogte 80-90 cm
- Afm. zitting B 44 cm x D 30 cm

Jumper Hoog

- Hoogteverstelling 63-88 cm
- Werkbladhoogte 90-100 cm
- Afm. zitting B 44 cm x D 30 cm

Jumper Lendensteun

- Hoogteverstelling 60-79 cm
- Werkbladhoogte 80-90 cm
- Verkrijgbaar in diverse hoogtes
- In hoogte en hoek verstelbare lendensteun

Jumper Balance / Barrage



Jumper Balance

- Hoogteverstelling 57-76 cm
- Werkbladhoogte 80-90 cm
- Verkrijgbaar in diverse hoogtes
- Instelbaar Balance mechaniek

Barrage (incl. arml. 8)

- Hoogteverstelling 67-92 cm
- Werkbladhoogte 90-100 cm
- Verkrijgbaar in diverse hoogtes
- Jumper of Amazone zitting
- Verstelbare armleggers
- In hoogte en hoek verstelbare lendensteun

Standaard uitvoering en instellingen



Alu. onderstel
ø 54 cm



Alu. onderstel
68 cm (Barrage)



Vaste zithoek



Zachte wielen
ø 65 mm (zww21)



Kunstleer zwart

Opties zonder meerprijs



Verstelbare zithoek



Zachte wielen
ø 50 mm



Harde wielen
ø 50 mm



Trompetvoetjes

Opties en Accessoires met meerprijs



360° Support,
draaibare rug/
armsteun



Voetbediening



Voetenring
ø 45 cm



Verstelbare zithoek



Balance



Zachte wielen -
belast geremd

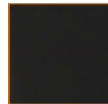

Stamskin



Stamskin Bicolor



Trevira Bicolor

Trevira Bicolor Kleuren



BC8580



BC8581



BC8505

Stamskin Kleuren



Felgroen
K81



Felrood
K87



Feloranje
K93



Turquoise
K184



Lichtblauw
K80



Donkerblauw
K89



Grijs
K195



Antraciet
K85



Zwart
K05

Stamskin Bicolor Kleuren



K81/K85



K87/K85



K93/K85



Amazone



Amazone laag

- Hoogteverstelling 49-63 cm
- Werkbladhoogte 70-80 cm
- Afm. zitting B 34 cm x D 30 cm

Amazone

- Hoogteverstelling 57-76 cm
- Werkbladhoogte 80-90 cm
- Afm. zitting B 34 cm x D 30 cm

Amazone hoog

- Hoogteverstelling 64-89 cm
- Werkbladhoogte 90-100 cm
- Afm. zitting B 34 cm x D 30 cm

Amazone lendensteun

- Hoogteverstelling 60-79 cm
- Werkbladhoogte 80-90 cm
- Verkrijgbaar in diverse hoogtes
- In hoogte en hoek verstelbare lendensteun

Amazone Balance / Pur



Amazone Balance

- Hoogteverstelling 57-76 cm
- Werkbladhoogte 80-90 cm
- Verkrijgbaar in diverse hoogtes
- Instelbaar Balance mechaniek

Amazone Pur

- Hoogteverstelling 57-76 cm
- Werkbladhoogte 80-90 cm
- Verkrijgbaar in diverse hoogtes
- Polyurethaan zitting

Jolly

- Hoogteverstelling 61-86 cm
- Werkbladhoogte 90-100 cm
- Zitting in de vorm van een fietszadel

Standaard uitvoering en instellingen



Alu. onderstel
ø 54 cm



Vaste zithoek



Zachte wielen
ø 65 mm (zww21)



Kunstleer zwart

Opties zonder meerprijs



Verstelbare zithoek



Zachte wielen
ø 50 mm



Harde wielen
ø 50 mm



Trompetvoetjes

Opties en Accessoires met meerprijs



360° Support,
draaibare rug/
armsteun



Voetbediening



Voetenring
ø 45 cm



Verstelbare zithoek



Balance



Zachte wielen -
belast geremd



Stamskin



Stamskin Bicolor



Trevira Bicolor

Trevira Bicolor Kleuren



BC8580



BC8581



BC8505

Stamskin Kleuren



Felgroen
K81



Felrood
K87



Feloranje
K93



Turquoise
K184



Lichtblauw
K80



Donkerblauw
K89



Grijs
K195



Antraciet
K85



Zwart
K05

Stamskin Bicolor Kleuren



K81/K85



K87/K85



K93/K85



4-Poots Krukken

Ongeëvenaarde kwaliteit van Nederlandse bodem

- De **Base kruk** is een duurzame kruk met een **extra sterk frame**.
- Kies uit de **verschillende kleuren** voor een vrolijke uitstraling per afdeling.
- **Kies voor de zitting** uit beuken, polyurethaan (Pur) of in kleur gestoffeerd.
- Leverbaar in meerdere hoogtes, ook als baliekruk.
- De **Base Steps** heeft als extra **voetspijlen op vier verschillende hoogtes**. Handig! Eén krukje voor ruimtes waar **kleine kinderen, grotere kinderen** en zelfs **volwassenen** comfortabel op gelijke hoogte kunnen zitten.



4-Poots Krukken

Base 240 Beuken serie



Base 240-50

- Hoogte 50 cm
- Voorzien van voetenspijlen



Base 240-55

- Hoogte 55 cm
- Voorzien van voetenspijlen



Base 240-60

- Hoogte 60 cm
- Voorzien van voetenspijlen



Base 240-65

- Hoogte 65 cm
- Voorzien van voetenspijlen

Base Steps serie Pur



Base Steps-50

- Hoogte 50 cm
- Voetenspijlen op verschillende hoogtes (vanuit de zitting 30 cm, 34 cm, 38 cm, 42 cm)



Base Steps-55

- Hoogte 55 cm
- Voetenspijlen op verschillende hoogtes (vanuit de zitting 30 cm, 34 cm, 38 cm, 42 cm)



Base Steps-60

- Hoogte 60 cm
- Voetenspijlen op verschillende hoogtes (vanuit de zitting 30 cm, 34 cm, 38 cm, 42 cm)

Standaard uitvoering en instellingen



4-poots stalen onderstel, wit ral 9016

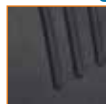

Pur



Beuken

Opties zonder meerprijs



4-poots stalen onderstel, zwart ral 9005



4-poots stalen onderstel, aluminium ral 9006

Opties en Accessoires met meerprijs



4-poots stalen onderstel, andere framekleuren



Andere hoogtes op aanvraag



Stamskin

Stamskin Kleuren



Felgroen K81



Felrood K87



Feloranje K93



Turquoise K184



Lichtblauw K80



Donkerblauw K89



Grijs K195



Antraciet K85



Zwart K05

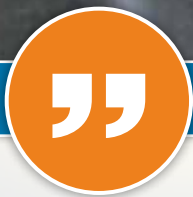

Jong geleerd is oud gedaan

'Gezondheid' is dé drijfveer voor de medewerkers van ScoreMedi. Rond je veertigste besef je pas dat een goede lichaamshouding klachten kan verminderen en zelfs kan oplossen. Herken jij jezelf? Jij bent niet de enige persoon die rug of nekklachten heeft. In 2014 werd de term **"Zitten is het nieuwe roken"** gelanceerd om de problematiek rond zitten en werkpleksituaties onder de aandacht te brengen.

Door het bedenken en maken van goede zitoplossingen en accessoires, heeft Score al heel veel mensen een goede werkplek kunnen bieden. Gelukkig wordt de jeugd al tijdens de opleiding bewust gemaakt over een gezonde zithouding en dat deze cruciaal is voor **minder klachten en pijn in de toekomst**. Score heeft dan ook vele stoelen, taboeretten, krukken en zadels geplaatst bij scholen, universiteiten en ziekenhuizen in binnen- en buitenland.



Beuken serie



Opti 2200 Beuken

- Hoogteverstelling 41-54 cm
- Werkbladhoogte 70-80 cm



Opti 2210 Beuken

- Hoogteverstelling 50-69 cm
- Werkbladhoogte 80-90 cm
- Verstelbare voetenring ø 50 cm



Opti 2212 Beuken

- Hoogteverstelling 58-83 cm
- Werkbladhoogte 90-100 cm
- Verstelbare voetenring ø 50 cm



Opti 2204 Beuken

- Hoogteverstelling 64-83 cm
- Werkbladhoogte 90-100 cm
- Vaste voetenring ø 45 cm
- Wielen zijn niet mogelijk

Pur serie



Opti 2200 Pur

- Hoogteverstelling 41-54 cm
- Werkbladhoogte 70-80 cm



Opti 2210 Pur

- Hoogteverstelling 50-69 cm
- Werkbladhoogte 80-90 cm
- Verstelbare voetenring ø 50 cm



Opti 2212 Pur

- Hoogteverstelling 58-83 cm
- Werkbladhoogte 90-100 cm
- Verstelbare voetenring ø 50 cm



Opti 2204 Pur

- Hoogteverstelling 64-83 cm
- Werkbladhoogte 90-100 cm
- Vaste voetenring ø 45 cm
- Wielen zijn niet mogelijk

Standaard uitvoering en instellingen



Alu. onderstel ø 54 cm (Opti 2200)



Alu. onderstel ø 68 cm



Zitting ø 35 cm



Ringvormige gaslift bediening



Zachte wielen ø 65 mm (zww21)

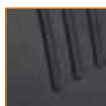

Pur



Beuken

Opties zonder meerprijs



Zachte wielen ø 50 mm



Harde wielen ø 50 mm



Trompetvoetjes

Opties en Accessoires met meerprijs



Alu. onderstel ø 68 cm (2200)



Zachte wielen - belast geremd



Stamskin

Stamskin Kleuren



Felgroen K81



Felrood K87



Feloranje K93



Turquoise K184



Lichtblauw K80



Donkerblauw K89



Grijs K195



Antraciet K85



Zwart K05



Stamskin serie



Opti 2200 Stamskin

- Hoogteverstelling 41-54 cm
- Werkbladhoogte 70-80 cm



Opti 2210 Stamskin

- Hoogteverstelling 50-69 cm
- Werkbladhoogte 80-90 cm
- Verstelbare voetenring ø 50 cm



Opti 2212 Stamskin

- Hoogteverstelling 58-83 cm
- Werkbladhoogte 90-100 cm
- Verstelbare voetenring ø 50 cm



Opti 2204 Stamskin

- Hoogteverstelling 58-83 cm
- Werkbladhoogte 90-100 cm
- Vaste voetenring ø 45 cm
- Wielen zijn niet mogelijk

Pico Line



Pico Beuken

- Hoogteverstelling 34-48 cm
- Werkbladhoogte 70-80 cm
- Verkrijgbaar in rood RAL3000, blauw RAL5010, groen RAL6018, geel RAL1023



Pico Pur

- Hoogteverstelling 34-48 cm
- Werkbladhoogte 70-80 cm
- Verkrijgbaar in rood RAL3000, blauw RAL5010, groen RAL6018, geel RAL1023

Standaard uitvoering en instellingen



Alu. onderstel ø 54 cm (Opti 2200)



Alu. onderstel ø 68 cm



Vaste zithoek



Zitting ø 35 cm



Ringvormige gaslift bediening



Zachte wielen ø 65 mm (zww21)



Pur



Beuken



Stamskin

Opties zonder meerprijs



Zachte wielen ø 50 mm



Harde wielen ø 50 mm



Trompetvoetjes



Alu. onderstel ø 68 cm (2200)



Zachte wielen - belast geremd

Opties en Accessoires met meerprijs

Stamskin Kleuren



Felgroen K81



Felrood K87



Feloranje K93



Turquoise K184



Lichtblauw K80



Donkerblauw K89



Grijs K195



Antraciet K85



Zwart K05

Zittend of staand werken?



Zittend werken

Maximaal 2 uur achter elkaar zitten. Probeer elk half uur even een paar minuten te bewegen door bijvoorbeeld een glas water te halen. Zorg voor een goede ondersteuning tijdens het zitten maar zet jezelf niet "op slot". Beweging terwijl je zit is goed.



Oplossingen voor zittend werk

Instelbare bureaustoelen, ergonomische werkstoelen, diverse mechanieken voor dynamisch zitten, laboratoriumstoelen, taboeretten, voetenbanken en beensteunen.



Tip voor werk in gebukte houding

Voor werk waarbij je laag bij de grond moet zitten, bijvoorbeeld werk met kinderen of tijdens het helpen van een patiënt bij het aantrekken van kousen, heeft Score de Pico taboeret (zie blz. 19).



Staand werken

Maximaal 1 uur staan. Als je kunt afwisselen met lopen, neem dan na 4 uur rust door te gaan zitten. Staand werken, met een gebogen hoofd of romp, is een belangrijke oorzaak voor nekklachten.



Oplossingen hoge werkplekken

Stahulpen, zadelkrukken, verhoogde taboeretten, verhoogde werkstoelen met voetenplank, (laboratorium) stoelen met voetenring en voetenbanken.



ScoreMedi oplossingen voor de zorg

Zadelkrukken met voetbediening, verschillende soorten armleggers voor ondersteuning onderarmen, bloedafname stoelen met instelbare armleggers, voedingsstoelen, MediMove®patiëntenstoel, Compact Carrier onderstel, Medical Swing Support, voor de werkplek specifiek ontwikkelde stoelen, etc.

Stahulpen serie



Stahulp 232

- Hoogteverstelling 55-80 cm
- Werkbladhoogte 80-100 cm
- Stalen onderstel, zwart ø 60 cm



Stahulp 2232

- Hoogteverstelling 58-83 cm
- Werkbladhoogte 80-100 cm
- Aluminium onderstel ø 68 cm



Stahulp 4232

- Hoogteverstelling 67-92 cm
- Werkbladhoogte 90-100 cm
- Geschikt voor zeer weinig beenruimte



Stahulp Steady

- Hoogteverstelling 66-83 cm
- Werkbladhoogte 90-100 cm
- Stalen opklapbaar onderstel

Standaard uitvoering en instellingen



Stalen onderstel, zwart ø 60 cm (232)



Alu. onderstel ø 68 cm (2232)



Verstelbare zithoek



Teendoppen



Trompetvoetjes



Zachte wielen - belast geremd

Opties en Accessoires met meerprijs



Bloedafnamestoelen

- **Diverse armleggers**, van vaste hoek tot volledig vrij instelbaar.
- Bloedafnamestoelen die **passen in kleine ruimtes**.
- Stoelen met **Trendelenburg**-stand, voor als het bloed snel naar het hoofd moet kunnen stromen.
- Bijzetstoelen voor de medewerker bloedafname.



Vena® Standaard

Het basis model uit onze serie bloedafnamestoelen die door zijn compacte uitvoering praktisch overal inzetbaar is.

- Hoogteverstelling: ca. 44-57 cm
- Trompetvoetjes
- Aluminium onderstel ø 60 cm
- Inclusief 1 armlegger Vena®, Pur vast



Vena® Vario

Een comfortabele bloedafnamestoel die wanneer de patiënt onwel wordt, in een handomdraai in de "Trendelenburg" stand gezet kan worden. Gelijktijdig met het kantelen van de rug komt de beensteun omhoog. Sta-op beugels zijn optioneel en met name makkelijk voor de oudere patiënten. Deze stoel is uit te breiden met gremde wielen en ook te verkrijgen met multi verstelbare armleggers.

- Teendoppen
- Beensteun
- 4-Poots stalen onderstel, wit
- Vaste hoogte 46 cm
- Inclusief 2 armleggers Vena®, Pur Vast



Vena® Hydro

Terwijl de patiënt in de stoel zit, kan de stoel d.m.v. de hydraulische hoogteverstelling op de gewenste hoogte worden gebracht. Met name oudere patiënten kunnen daardoor makkelijker in en uit de stoel stappen. Deze bloedafnamestoel is uit te breiden met wielen met rem en optioneel te verkrijgen met multi verstelbare armleggers.

- Trompetvoetjes
- Aluminium onderstel ø 70 cm
- Hydraulische hoogteverstelling 45-62 cm
- Rugleuning kan tot 30° kantelen
- Draaiblokkering
- Inclusief 2 armleggers Vena®, Pur Vast



Vena® Nucleo

Wordt op de afdeling nucleaire geneeskunde o.a. gebruikt voor het maken van een echo van de schildklier. De armlegger Vario maakt het mogelijk dat de patiënt zijn arm ontspannen kan laten rusten wanneer het radiofarmacon d.m.v. een injectie in een bloedvat wordt toegediend. Gedurende de opname (10 min.) dient de patiënt het hoofd volledig stil te houden. De hoofdsteun is zo ontworpen dat het hoofd er precies in past en op die manier gefixeerd blijft. Terwijl de patiënt in de stoel zit kan de stoel met behulp van de hydraulische hoogteverstelling op de juiste hoogte worden gebracht.

- Trompetvoetjes
- Aluminium onderstel ø 70 cm
- Hydraulische hoogteverstelling 45-62 cm
- Draaiblokkering
- Inclusief 1 armlegger Vena®, multi verstelbaar Pur
- Optioneel: extra armlegger Vena®, multi verstelbaar Pur



Anna Lankinen – ISLAB
& Oskar Yläänkö – Ergotekniikka Tualitalo OY



Samen creëerden we de mini-bloedafname stoel MPC

“Door onze samenwerking met ScoreMedi hebben we nieuwe invalshoeken gevonden”

Het Finse laboratoriumbedrijf ISLAB startte in 2012 een project om het aantal fysieke klachten bij biomedische laboranten te verminderen. Het project bestond onder andere uit een bewustwordingscampagne en een onderzoek omtrent ergonomische oplossingen voor het bloedonderzoeklab. Gehoorde klachten waren pijn in de onderrug, de nek, benen, pols en de vingers. ISLAB vroeg de Finse partner van ScoreMedi, Ergotekniikka Tuulitalo OY, bij diverse ergonomische uitdagingen om hulp.



Anne Lankinen, verantwoordelijk voor arbo en ergonomie binnen ISLAB, nodigde Oskar Yläänkö van Ergotekniikka en exportmanager Tom Smit van ScoreMedi uit om naar de praktijk te kijken en op basis daarvan advies uit te brengen. Beide heren zagen dat de werkplekken voor het afnemen van bloedmonsters wel erg klein waren. Ze noteerden de wens voor een stoel voor gebruik bij het afnemen van bloedmonsters, die zowel staand als zittend bediend kon worden. Daarnaast was er behoefte aan een bloedafname armlegger die met één hand kan worden bedient. Lankinen van ISLAB wist nu wat er nodig was. Er was echter een probleem: de gewenste producten bestonden nog niet. Daarom vroeg ISLAB Ergotekniikka en ScoreMedi om dé oplossing te ontwikkelen.

Samen met Ergotekniikka ontwierp en produceerde ScoreMedi een nieuwe ministoel voor bloedafname met een kleine bloedprikarmlegger (MPC). De patiënt kan zijn bovenarm en elleboog op de MPC-armslegger laten rusten. De armlegger kan gedraaid worden en kan heel gemakkelijk met één hand in hoogte worden aangepast. De MPC-stoel mét twee armleggers past binnen een radius van 70 cm. Omdat de patiënt in een MPC-stoel hoger zit dan normaal, kan hij gemakkelijk plaatsnemen en weer uit de stoel komen. De wetenschappers kunnen daarnaast óf gaan zitten óf blijven staan om bloedmonsters af te nemen.

Anna Lankinen vond dat de samenwerking met Ergotekniikka en ScoreMedi bijzonder goed verliep: “Ze hebben echt naar onze wensen geluisterd.” Tijdens de ontwikkelingsfase was er een team vanuit ISLAB betrokken: prototypes werden aan hen voorgesteld. Lankinen: “Omdat we er tijdens de ontwikkelingsfase bij betrokken werden, zagen we onze wensen werkelijkheid worden en maakten we ook kennis met andere invalshoeken.” De MPC-stoel met de MPC armlegger werd in de herfst van 2014 geïntroduceerd. Binnen een jaar stonden ze bij alle grote bloedafname-instituten in Finland.



Bloedafname armleggers Vast



- Basis armlegger voor bloedafname stoelen.
- Standaard in Pur. Ook leverbaar in verschillende stofferingen.
- In hoogte verstelbaar.
- Draaibaar.
- Vaste hoek.



Bloedafname armleggers instelbaar standaard of verkort



- Instelbare armlegger voor bloedafname stoelen.
- Volledig in alle richtingen te roteren en in hoogte in te stellen voor het comfort van patiënt en verpleegkundige.
- Standaard in Pur. Ook leverbaar in verschillende stofferingen.



MPC armlegger



- Zeer compacte bloedafname armlegger.
- Met één hand in te stellen.
- Werken op hoogte. Zelfs staand bloed afnemen is mogelijk.
- Met comfortabel, afneembaar oplegdeel voor de armen.



360 support



- 360° rond te draaien armlegger/rugleuning.
- Eenvoudig uit de weg te draaien
- Voor ondersteuning van één of beide armen.
- Ook als rugsteun te gebruiken.

Ook voor de ScoreMedi zadelkrukken (Jumper & Amazone)



Armlegger 6

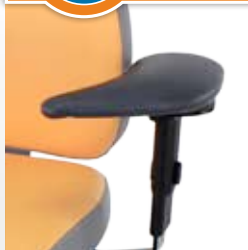

- Ontwikkeld voor precisiewerk (bijv. laboratorium werkzaamheden of microchirurgie).
- Door de ronde vorm heel dicht rond je lichaam te draaien.
- Optioneel andersom te monteren als kortere armlegger 9.



Armlegger 9



- Grote armlegger. Ook geschikt voor het voeden van baby's.
- Door de ronde vorm heel dicht rond je lichaam te draaien.
- Ondersteuning voor gehele onderarm.
- Op een aantal stoelen kan de armlegger optioneel naar achteren worden weg geklapt (Swing Support).



Armlegger 5 / Armlegger 5 XL



- In breedte en hoogte instelbaar
- multi-inzetbaar op verschillende Score werkstoelen.
- Ook beschikbaar in ESD-uitvoering.



Score At Work 4D armlegger

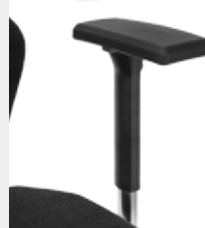

- 4D verstelbaar: hoogte, breedte, diepte en hoek instelbaar.
- Brede en fijne opdek voor het laten rusten van de armen.



Armlegger 8



- 4D verstelbaar: hoogte, breedte, diepte en hoek instelbaar

Ook voor de ScoreMedi zadelkrukken (Jumper & Amazone)



Sta Op beugels



- Eenvoudig opstaan na behandeling
- Extra stevige ondersteuning
- Gemakkelijk en veilig in- en uitstappen



Score MediMove®

Comfortabel, gemakkelijk verplaatsbaar, kostenbesparend

Comfortabel

De MediMove® is zeer comfortabel voor zowel patiënt als hulpverlener!

MediMove® Go is handbediend.

MediMove® Plus heeft elektrische hoogteverstelling. Beide modellen zijn eenvoudig verstelbaar en zijn standaard voorzien van de Trendelenburg: van zitten naar liggen in 2 seconden. Voorzien van reinigbare en bacteriënwerende bekleding.

Multi inzetbaar

De MediMove® is overall inzetbaar. Afhankelijk van de gewenste behandeling, uit te breiden met vele opties en accessoires.

Bespaar ruimte

Door de compacte afmetingen passen er meer MediMove® patiëntenstoelen dan ziekenhuisbedden in een kamer.

Gemakkelijk transport

Simpel en snel transport tussen afdelingen is tijdwinst en gemak in vergelijking met transport per bed. De patiënt kan in de MediMove® ook behandeld worden.

PUxx bekleding

De MediMove® is gemakkelijk te reinigen en te desinfecteren waardoor geen beddengoed bij de was beland. Dit bespaart geld en het milieu.

Beide uitvoeringen geschikt voor vele afdelingen, behandelingen en zorglocaties:

Bloedafname • Dermatologie • Interne geneeskunde • KNO-heelkunde • Longgeneeskunde • Maag-darm-levergeneeskunde • Neurologie • Oogheelkunde • Radiologie • Reumatologie • Revalidatiegeneeskunde • Urologie • Orthopedie • Orthodontie • Geriatrie • Pijncentrum • Pijnrevalidatie • Revalidatiecentrum • Thoraxcentrum • Prenatale screening/echoscopisch onderzoek • Gipskamer • Röntgen • Cardiologie • Zorgcentrum • etc.



Daarom de MediMove® patiëntenstoel:

- eenvoudig te verplaatsen
- zeer comfortabel zitten en liggen
- wegklapbare armliggers voor probleemloos overtilen van patiënt
- Trendelenburg: -7° ligstand, in 2 seconden zit naar ligstand
- MediMove® Plus: standaard elektrische hoogteverstelling (tot op bedhoogte)
- rug traploos verstelbaar
- CE Gecertificeerd
- opties:
 - afneembare hoofdsteun
 - onafhankelijk verstelbare beensteun
 - bloedprikarmleggers
 - DIN-rail
 - voetensteun
 - infuusstandaard
 - centrale voetrem op achterwielen
 - tafelblad

ScoreMedi zitten met zorg

ScoreMedi ontwikkelt en produceert zitoplossingen en hulpmiddelen om het zitten voor hulpverlener en patiënt aangenamer en gezonder te maken.

ScoreMedi heeft een eigen R&D-team dat van tekentafel tot en met productie innovatieve zitoplossingen ontwikkeld, welke na uitgebreide praktijktests op de markt gebracht worden.

Het innovatieve Score MediMove® concept is ontstaan in samenwerking met diverse ziekenhuizen en zorgverleners. Centraal bij het ontwerp staat comfort, gemak en kostenbesparing.

ScoreMedi is een zusterbedrijf van Score BV. Score is in Nederland reeds 40 jaar marktleider in ergonomische zitoplossingen en bijbehorende accessoires. Internationaal is Score een gerenommeerd bedrijf dat zitoplossingen biedt voor de meest uiteenlopende werkplekken.



MediMove® Go

- vaste hoogte
- synchroon bedienbare rug- en beensteun
- onafhankelijk bedienbare rug- en beensteun (optie)
- Trendelenburg (-7°)
- wegklapbare armleggers

MediMove® Plus (elektrisch)

- elektrisch in hoogte verstelbaar (tot op bedhoogte)
- synchroon bedienbare rug- en beensteun
- onafhankelijk bedienbare rug- en beensteun (optie)
- Trendelenburg (-7°)
- wegklapbare armleggers
- elektrisch verstelbare rugleuning (optie)



MediMove® Go & Plus

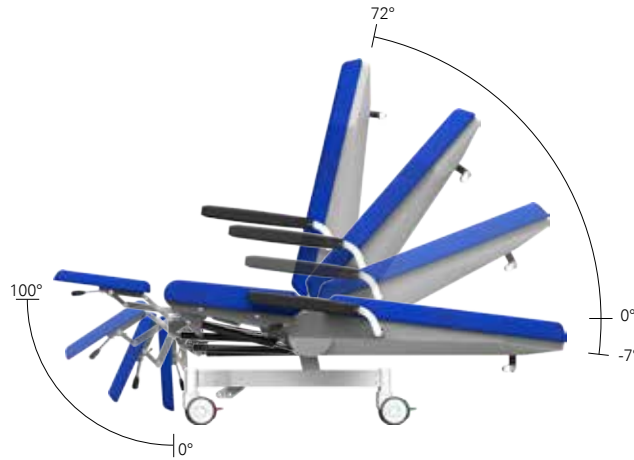

MediMove® Go & Plus



MediMove® Plus

Opties en accessoires

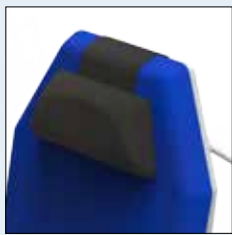

afneembare hoofdsteun



voetensteun



centrale voetrem



DIN-rail



bloedafname armlegger



infuustandaard



tafelblad

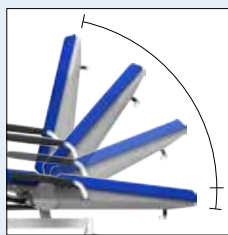

elektrisch verstelbare rugleuning

PUxx bekleding

100% waterdicht, brandwerend en ftalaat, vinyl en PVC vrij. PUxx is te desinfecteren met chloor, waterstofperoxide of alcoholoplossingen.

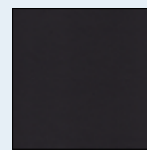

zwart PU05

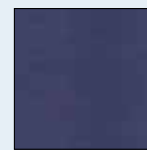

donkerblauw PU89



grijs PU95

MediMove®	Go	Plus
totale hoogte in zitstand	46 cm	49 - 79 cm
totale hoogte in ligstand	46 cm	49 - 79 cm
totale breedte	75 cm	75 cm
lengte in ligstand	182 cm	182 cm
lengte in zitstand	90 cm	90 cm
zitting	D 54 x B 56 cm	D 54 x B 56 cm
rugleuning	H 86 x B 54 cm	H 86 x B 54 cm
beensteun	H 35 x B 52 cm	H 35 x B 52 cm
maximaal belastbaar tot	200 kg	150 kg







Patiëntenstoelen en Hulpmiddelen

Met een (tijdelijke) handicap ook blijven functioneren

- **Beensteunen** om tijdens het werk één of twee benen gestrekt te laten rusten.
- **Trippelstoelen** voor mobiliteit op het werk of in huis als lopen even niet mogelijk is.
- **Artrodese stoelen** met individueel instelbare beensteunen, voor mensen met een stijf been of beenlengte verschil.
- **ArtroMove** oefenstoel voor mensen met heupartrose.





Voedingsstoel Nutrimax

Ontwikkeld voor het geven van flesvoeding door verplegend personeel en voorzien van speciaal ontworpen armleggers. Ze zijn eenvoudig instelbaar en bij het plaats nemen of opstaan zijn de armleggers wegklapbaar. Het synchromechaniek zorgt voor een schommelstand. Daarnaast kan de stoel worden voorzien van een hoofdsteun, belast geremde wielen of trompetvoeten.



Mammografiestoel

Terwijl de patiënt in de stoel zit, wordt d.m.v. de hydraulische hoogteverstelling de stoel op de gewenste hoogte gebracht. De stoel wordt dichtbij de mammograaf gebracht waarna de wielen kunnen worden geblokkeerd, om de exacte positie te behouden. De voetbeugel dient niet alleen een goede ondersteuning maar maakt het mogelijk de stoel dichtbij het apparaat te brengen. De armleuningen zijn wegklapbaar dat goed van pas komt voor rolstoelpatiënten.

- Stamskin
- Hydraulische hoogteverstelling: ca. 45-62cm
- Draaiblokkering
- Vaste voetenbeugel



Mammografiestoel, compact carrier

Speciaal ontwikkeld voor patiënten die een mammografie moeten laten maken.

- Stamskin
- Hydraulische hoogteverstelling: ca. 45-62 cm
- Draaiblokkering
- Voorzien van centrale rem op 4 wielen
- Vaste voetenbeugel



Compact Carrier

Compact onderstel om dicht bij uw patiënt te komen.

- Vrijwel geschikt voor alle stoelmodellen
- Permanente draaiblokkering
- Hydraulische hoogteverstelling met voetbediening
- Centrale rembediening voor 4 wielen



Een heupoperatie voorkom je niet, maar kun je wel uitstellen met de ArtroMove

Al op 37 jarige leeftijd werd bij Richard Lennartz de diagnose heupartrose vastgesteld. Heel confronterend voor een jonge sportieve man. Richard wilde van het leven genieten. In zijn boek "Mijn heup de baas" omschrijft hij de verschillende mogelijkheden die hij heeft om te leven met heupartrose. Samen met Jan Joost Versteeg, fysiotherapeut in Veenendaal, bedacht Richard een manier om de endorotatie zelfstandig te kunnen oefenen. Ze vroegen Score om deze kruk te maken.

Bij heupartrose is de endorotatie, de beweging van het been naar binnen toe, het eerste wat afneemt. Vooral in extensie wordt bewegen moeilijker. Door het doen van oefeningen rekt het gewrichtskapsel op, loop je gemakkelijker en ervaar je dagelijks verlichting.

De ArtroMove is een hulpmiddel dat in combinatie met een ScoreMedi zadelkruk werkt. De heup heeft de juiste houding, naar beneden gestrekt. Door dagelijks met behulp van de ArtroMove ongeveer 20 minuten te bewegen, heb je de endorotatie al geoefend. Versteeg: "Voor deze oefening heb je dus geen therapeut nodig. Je kunt elke dag even de ArtroMove gebruiken, bijvoorbeeld tijdens je werk of wanneer je 's middags een kopje thee drinkt."

De ArtroMove is preventief en een goed hulpmiddel voordat je voor een heupoperatie in aanmerking komt. Versteeg blijft realistisch: "Orthopedisten willen een operatie zo lang mogelijk uitstellen. Met goede oefentherapie kun je dit toch nog tot zeven jaar rekken, tot er een moment komt dat de heup geopereerd moet worden."



Jan Joost Versteeg
fysiotherapeut



Versteeg vond het prettig samenwerken met ScoreMedi: "Bij ScoreMedi denken meerdere mensen mee tijdens het ontwikkelproces. We hadden een vrij ingewikkeld mechaniek bedacht. Toen kwam er iemand bij Score met een heel goed, doch eenvoudig idee. Dat was juist wat we nodig hadden om de ArtroMove te kunnen maken."

Beensteun/Artromove



Beensteun Enkel

- Hoogteverstelling 45-58 cm
- In hoogte en hoek verstelbaar



Beensteun Dubbel

- Hoogteverstelling 45-58 cm
- In hoogte en hoek verstelbaar



Artromove, vermindert pijn bij heupartrose

- Hoogteverstelling 62-87 cm
- Werkbladhoogte 90-100 cm
- Oefenkruk voor heupartrose

Trippel-/Artrodesestoel



Trippelstoel

- H-frame
- Zwenkwielen \varnothing 100 mm, 2 zwenkwielen v.z.v. rem en vergrendeling



2300 Artrodese

- Hoogteverstelling 46-59 cm
- Voorzien van onafhankelijk verstelbare beensteunen



5000 Artrodese

- Hoogteverstelling 46-59 cm
- Voorzien van onafhankelijk verstelbare beensteunen

Standaard uitvoering en instellingen



Alu. onderstel \varnothing 54 cm (Beensteunen)



Alu. onderstel \varnothing 68 cm



Vaste zithoek

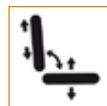

Synchro mechaniek (5000 Artrodese)



Zachte wielen



Zachte wielen \varnothing 65 mm (zww21)



Harde wielen \varnothing 50 mm



Kunstleer zwart

Opties zonder meerprijs



Zachte wielen



Zachte wielen \varnothing 65 mm (zww21)



Trompetvoetjes



Trevira

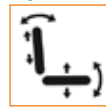

Verstelbare zithoek



Synchro mechaniek



Armligger 5



Verstelbare zithoek (Artromove)



Zachte wielen - belast geremd



Stamskin

Opties en Accessoires met meerprijs

Trevira Kleuren



Grijs D04



Antraciet D05



Zwart D09



Rood D17



Blauw-zwart D81



Felblauw D85



Donkerblauw D88

Stamskin Kleuren



Felgroen K81



Felrood K87



Feloranje K93



Turquoise K184



Lichtblauw K80



Donkerblauw K89



Grijs K195



Antraciet K85



Zwart K05



4400 Line

- De **krachtpatser** van Score in uw laboratorium.
- **Royale zitting** en rug geven u optimale steun.
- Gemaakt van zacht polyurethaan, **bestand tegen chemische stoffen** en gemakkelijk te reinigen.
- Uit te voeren met verschillende zittingdragers, met verstelbare zithoek en rug of met een synchromechaniek.
- Ook leverbaar in **ESD** en **Cleanroom** uitvoering.



Pur Pro serie



4400 Pur Pro

- Hoogteverstelling 44-57 cm
- Werkbladhoogte 70-80 cm

4401 Pur Pro

- Hoogteverstelling 52-71 cm
- Werkbladhoogte 80-90 cm
- Verstelbare voetenring ø 50 cm

4402 Pur Pro

- Hoogteverstelling 58-83 cm
- Werkbladhoogte 90-100 cm
- Verstelbare voetenring ø 50 cm

4408 Pur Pro

- Hoogteverstelling 58-83 cm
- Werkbladhoogte 90-100 cm
- Wielen worden afgeraden i.v.m. kantelgevaar
- In hoogte verstelbare voetenplank die meebeweegt met de zithoogte

Standaard uitvoering en instellingen



Alu. onderstel ø 68 cm



Vaste zithoek



Zachte wielen (behalve 4408)



Trompetvoetjes (4408)

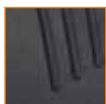

Pur

Opties zonder meerprijs



Harde wielen (behalve 4408)



Trompetvoetjes

Opties en Accessoires met meerprijs



Verstelbare zithoek



Synchro mechaniek



Armlegger 5



Schuifzitting



Zachte wielen belast geremd (behalve 4408)



Spirit Line

laboratoriumstoelen

- De prettig geprijsde Spirit Line kenmerkt zich door een **fraaie vormgeving**.
- Gemaakt van zacht polyurethaan, **bestand tegen chemische stoffen** en gemakkelijk te reinigen.
- Standaard uitgerust met **verstelbare rughoek** en kunststof kruispoot.
- Zitting en rug zijn compacter in vergelijking tot de 4400 PRO Line. De Spirit **past hierdoor ook goed in kleinere ruimtes**.
- Ook leverbaar in **ESD** en **Cleanroom** uitvoering.



Beuken SP serie



Spirit 1500 Beuken SP

- Hoogteverstelling 44-57 cm
- Werkbladhoogte 70-80 cm

Spirit 1501 Beuken SP

- Hoogteverstelling 52-71 cm
- Werkbladhoogte 80-90 cm
- Verstelbare voetenring ø 45 cm

Spirit 1502 Beuken SP

- Hoogteverstelling 58-83 cm
- Werkbladhoogte 90-100 cm
- Verstelbare voetenring ø 45 cm

Spirit 1504 Beuken SP

- Hoogteverstelling 66-85 cm
- Werkbladhoogte 90-100 cm
- Vaste voetenring ø 45 cm
- Wielen zijn niet mogelijk

Pur SP serie



Spirit 1500 Pur SP

- Hoogteverstelling 44-57 cm
- Werkbladhoogte 70-80 cm

Spirit 1501 Pur SP

- Hoogteverstelling 52-71 cm
- Werkbladhoogte 80-90 cm
- Verstelbare voetenring ø 45 cm

Spirit 1502 Pur SP

- Hoogteverstelling 58-83 cm
- Werkbladhoogte 90-100 cm
- Verstelbare voetenring ø 45 cm

Spirit Amazone

- Hoogteverstelling 55-74 cm
- Werkbladhoogte 80-90 cm
- Ook in een hoog model verkrijgbaar

Standaard uitvoering en instellingen



Kunststof, zwart
ø 60 cm



Vaste zithoek



Zachte wielen



Pur SP



Beuken SP

Opties zonder meerprijs



Harde wielen
ø 50 mm



Trompetvoetjes

Opties en Accessoires met meerprijs



Alu. onderstel
ø 60 cm (Spirit
Line)

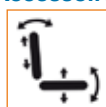

Verstelbare zithoek



Armlegger 5



Amazone Pur
Rugleuning



Zachte wielen -
belast geremd

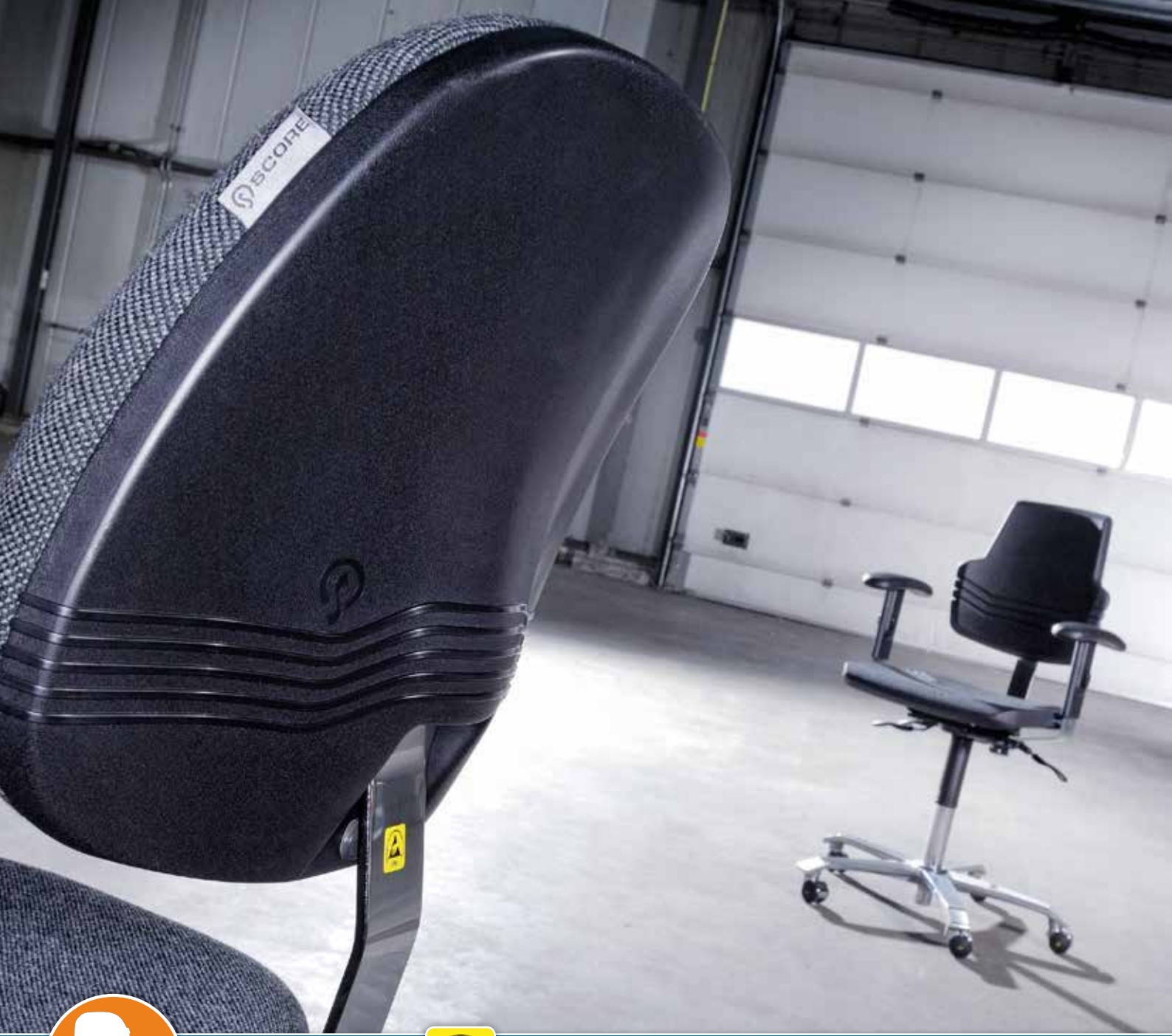

ESD Line



Voor bescherming van uw elektronica

- Conform de **IEC 61340-5-1 norm**.
- Alle stoelcomponenten zijn geleidend gemaakt en voorzien van een **weerstand van 1 Mohm** voor een gecontroleerde ontlading.
- Te leveren in **stof** en **polyurethaan**.
- **Voetenbanken in ESD** uitvoering. De Basic 952 voldoet aan de norm IEC 61340-5-1.



Ergo 2300 ESD Line



Ergo 2300 ESD

- Hoogteverstelling 46-59 cm
- Werkbladhoogte 70-80 cm



Ergo 2301 ESD

- Hoogteverstelling 54-73 cm
- Werkbladhoogte 80-90 cm
- Verstelbare voetenring ø 50 cm



Ergo 2302 ESD

- Hoogteverstelling 60-85 cm
- Werkbladhoogte 90-100 cm
- Verstelbare voetenring ø 50 cm



Ergo 2308 ESD

- Hoogteverstelling 60-85 cm
- Werkbladhoogte 90-100 cm
- Wielen worden afgeraden i.v.m. kantelgevaar
- In hoogte verstelbare voetenplank die meebeweegt met de zithoogte

Score At Work ESD



Score At Work ESD

- Hoogteverstelling 41-55 cm
- Werkbladhoogte 70-80 cm
- Ook in Large uitvoering verkrijgbaar



Score At Work 01 ESD

- Hoogteverstelling 56-76 cm
- Werkbladhoogte 80-90 cm
- Ook in Large uitvoering verkrijgbaar
- Verstelbare voetenring ø 50 cm



Score At Work 02 ESD

- Hoogteverstelling 64-84 cm
- Werkbladhoogte 80-90 cm
- Ook in Large uitvoering verkrijgbaar
- Verstelbare voetenring ø 50 cm



Score At Work 08 ESD

- Hoogteverstelling 64-84 cm
- Werkbladhoogte 80-90 cm
- Ook in Large uitvoering verkrijgbaar
- In hoogte verstelbare voetenplank die meebeweegt met de zithoogte

Standaard uitvoering en instellingen



Alu. onderstel ø 68 cm



Contact (SAW)



Vaste zithoek



Schuifzitting (SAW)

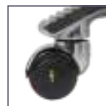

Zachte wielen ESD



ESD Bekleding



Trompetvoetjes ESD

Opties en Accessoires met meerprijs



Synchronic (SAW)



Verstelbare zithoek

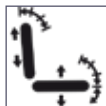

Flowmatic (SAW)



Synchro mechaniek



Armlegger 5 ESD



Schuifzitting



Opblaasbare lumbaalsteun



Zachte wielen - belast geremd ESD

ESD Bekleding



Antraciet D07 ESD



Donkerblauw D89 ESD



Zwart K07 Kunstleer ESD





4400 ESD serie



4400 ESD

- Hoogteverstelling 44-57 cm
- Werkbladhoogte 70-80 cm



4401 ESD

- Hoogteverstelling 52-71 cm
- Werkbladhoogte 80-90 cm
- Verstelbare voetenring ø 50 cm



4402 ESD

- Hoogteverstelling 58-83 cm
- Werkbladhoogte 90-100 cm
- Verstelbare voetenring ø 50 cm



4408 ESD

- Hoogteverstelling 58-83 cm
- Werkbladhoogte 90-100 cm
- Wielen worden afgeraden i.v.m. kantelgevaar
- In hoogte verstelbare voetenplank die meebeweegt met de zithoogte

Spirit ESD serie



Spirit 1500 ESD

- Hoogteverstelling 44-57 cm
- Werkbladhoogte 70-80 cm



Spirit 1501 ESD

- Hoogteverstelling 52-71 cm
- Werkbladhoogte 80-90 cm
- Verstelbare voetenring ø 45 cm



Spirit 1502 ESD

- Hoogteverstelling 58-83 cm
- Werkbladhoogte 90-100 cm
- Verstelbare voetenring ø 45 cm

Standaard uitvoering en instellingen



Alu. onderstel ø 60 cm (Spirit Line)



Alu. onderstel ø 68 cm



Vaste zithoek



Zachte wielen ESD



Trompetvoetjes (4408)



Pur Pro ESD



Pur SP ESD



Trompetvoetjes ESD

Opties zonder meerprijs

Opties en Accessoires met meerprijs



Verstelbare zithoek

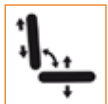

Synchro mechaniek (4400 serie)



Armlegger 5 ESD



Schuifzitting



Zachte wielen - belast geremd ESD



De Cleanroom zadelkrukken Jumper en Amazone zijn uniek!

ScoreMedi heeft voor stofvrije ruimtes zadelkrukken beschikbaar. Tijdens de ontwikkeling werd in de eerste instantie gekozen om met een Hepa filter te werken om zo de luchtgaatjes van het zadel af te dichten. In nauwe samenwerking met één van onze leveranciers, is na uitgebreid testen, gekozen voor een technisch hoogwaardig filterdoek dat op de zitschaal wordt aangebracht. Dit heeft als voordeel dat het zadel kan blijven ademen. Bovendien is het uitstekende deel van een Hepa filter niet nodig. ScoreMedi Cleanroom zadelkrukken CLR zijn ook geschikt voor ESD werkplekken.

De zadelkruk CLR is uitgebreid getest door het Fraunhofer instituut en gekwalificeerd voor gebruik in cleanrooms klasse 3 op basis van de ISO 14644-1 richtlijn.

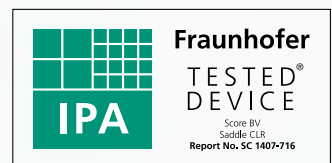



ESD Line



5000 ESD

- Hoogteverstelling 48-61 cm
- Voor mensen tot 120 kg
- Ook verkrijgbaar: 5000 ESD Verzwaard



Jumper ESD

- Hoogteverstelling 57-76 cm
- Werkbladhoogte 80-90 cm
- Verkrijgbaar in diverse hoogtes



Amazone ESD

- Hoogteverstelling 57-76 cm
- Werkbladhoogte 80-90 cm
- Verkrijgbaar in diverse hoogtes



Opti 2200 Pur ESD

- Hoogteverstelling 41-54 cm
- Werkbladhoogte 70-80 cm
- Verkrijgbaar in diverse hoogtes

ESD Line



Stahulp 2232 ESD

- Hoogteverstelling 58-83 cm
- Werkbladhoogte 80-100 cm

Standaard uitvoering en instellingen



Alu. onderstel ø 54 cm (taboeret)



Alu. onderstel ø 68 cm (behalve taboeretten)



Synchro mechaniek (5000 ESD)



Hoogteverstelling d.m.v. ring



Vaste zithoek



Zachte wielen ESD



ESD Bekleding

Opties zonder meerprijs



Alu. onderstel rond en glad ø 50 cm (taboeretten)



Trompetvoetjes ESD

Opties en Accessoires met meerprijs



Armlegger 5 ESD



Opblaasbare lumbaalsteun



Amazone Pur Rugleuning



Verstelbare zithoek



Zachte wielen - belast geremd ESD

ESD Bekleding



Antraciet D07 ESD



Donkerblauw D89 ESD



Zwart K07 Kunstleer ESD

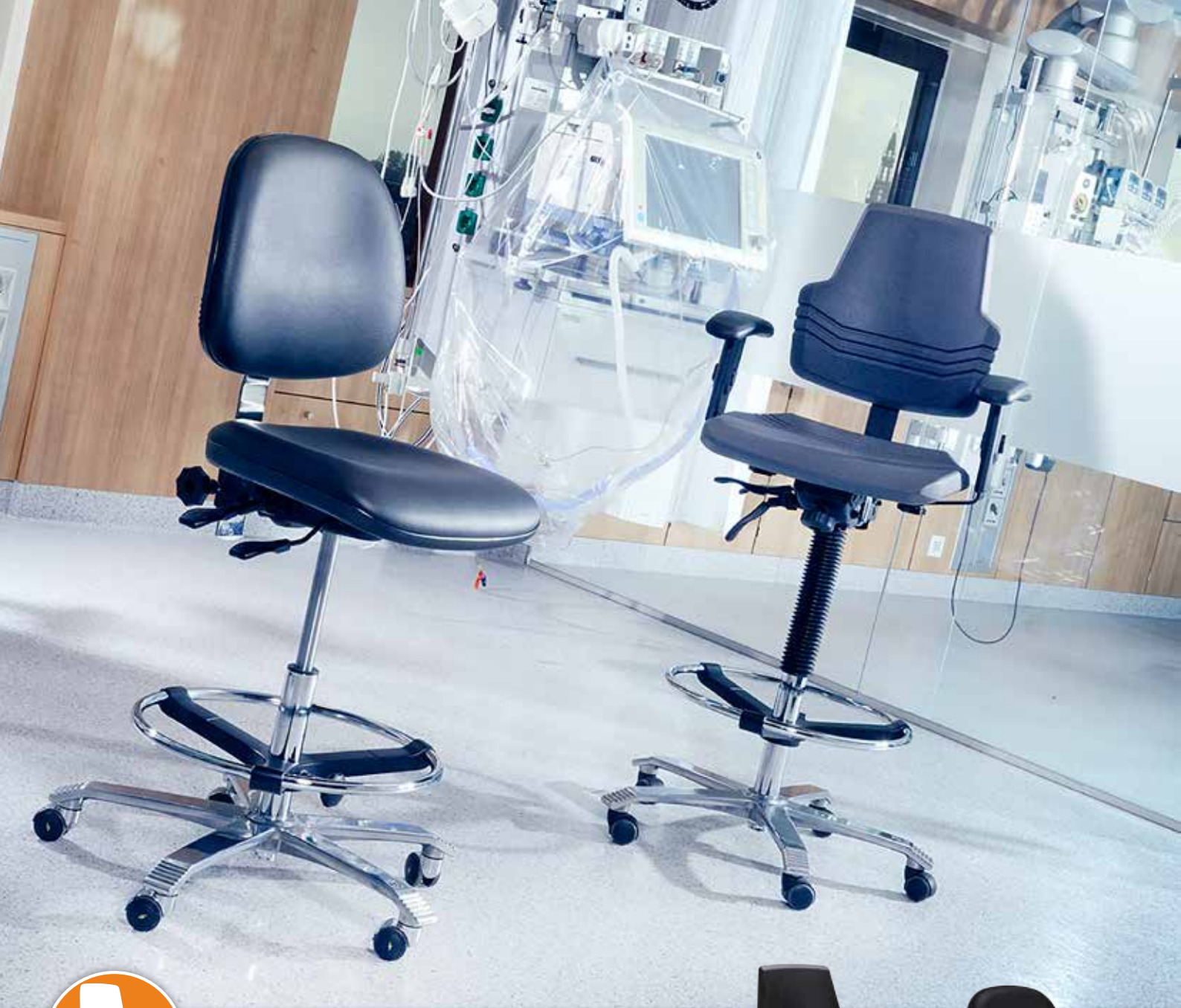

Cleanroom Line

Als stof de vijand is

- Alle **ScoreMedi Cleanroom** stoelen zijn **ESD veilig**.
- Gestoffeerde stoelen zijn voorzien van een **HEPA filter**, wat voldoet aan de IEC 61340-5-1-norm, getest door SP Technical Research Instituut Zweden.
- Polyurethaan stoelen voorzien van **geleidende zitting en rug**, wat voldoet aan de IEC 61340-5-1-norm.
- Als enige heeft ScoreMedi **Cleanroom zadelkrukken** voorzien van speciaal filterdoek, wat voldoet aan de Cleanroom Klasse 3 ISO 14644-1, getest door Fraunhofer instituut.



Ergo 2300 Cleanroom Line



Ergo 2300 Cleanroom

- Hoogteverstelling 46-59 cm
- Werkbladhoogte 70-80 cm

Ergo 2301 Cleanroom

- Hoogteverstelling 54-73 cm
- Werkbladhoogte 80-90 cm
- Verstelbare voetenring ø 50 cm

Ergo 2302 Cleanroom

- Hoogteverstelling 60-85 cm
- Werkbladhoogte 90-100 cm
- Verstelbare voetenring ø 50 cm

Ergo 2308 Cleanroom

- Hoogteverstelling 60-85 cm
- Werkbladhoogte 90-100 cm
- Wielen worden afgeraden i.v.m. kantelgevaar
- In hoogte verstelbare voetenplank die meebeweegt met de zithoogte

Jumper / Amazone Cleanroom



Jumper Cleanroom

- Hoogteverstelling 57-76 cm
- Werkbladhoogte 70-80 cm
- Naadloos gestoffeerd
- Fraunhofer getest klasse 3

Amazone Cleanroom

- Hoogteverstelling 57-76 cm
- Werkbladhoogte 70-80 cm
- Naadloos gestoffeerd
- Fraunhofer getest klasse 3

Standaard uitvoering en instellingen



Alu. onderstel rond, glad ø 50 cm (Jumper/Amazone)



Alu. onderstel ø 68 cm



Vaste zithoek



Vaste zithoek



Zachte wielen ESD



Trompetvoetjes ESD

Opties zonder meerprijs

Opties en Accessoires met meerprijs



Verstelbare zithoek



Synchro mechaniek



Armlegger 5 ESD



Verstelbare zithoek



Zachte wielen - belast geremd ESD

ESD Bekleding



Zwart K07 Kunstleer ESD

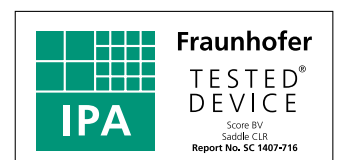



Score At Work

Eén stoelconcept, vele mogelijkheden

Modulair houdt in dat je je eigen stoel maakt uit de keuze van verschillende onderdelen en materialen. Je kunt dus één ruimte inrichten met stoelen die er op het oog allemaal hetzelfde uitzien, maar toch **op maat gemaakt** zijn voor die persoon die dagelijks op de stoel zit. Een smalle zitting of een brede zitting? Een normale rug of toch een hogere rug? Kleur, hoogtebereik en misschien wel het belangrijkste: de instelmogelijkheden voor de zitting. Er is dus geen standaard Score At Work stoel. **Jij bepaalt de standaard**



Contact

Vaste zithoek en permanent rugcontact, instelbare tegendruk, in 4 standen te fixeren.

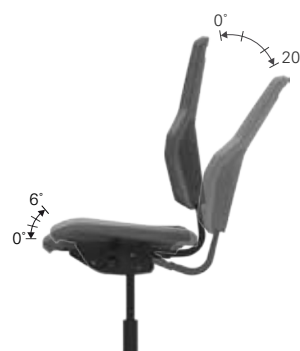

Synchromatic

Synchroon afstelling rug en zitting, automatische tegendrukinstelling rug op basis van gewicht, met fijnafstelling, in 4 standen te fixeren.

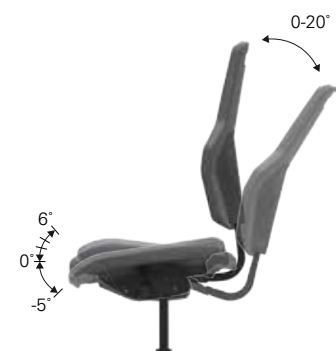

Flowmatic

Onafhankelijk bewegende rug en zitting, automatische tegendrukinstelling rug op basis van gewicht, met fijnafstelling, in 4 standen te fixeren.

Score At Work kan ingezet worden op kantoor, als baliestoel, in laboratorium, als ESD stoel, op de werkvloer, in een productieruimte en op tal van andere plaatsen.

Score At Work Bicolor



Score At Work NPR1813

- Hoogteverstelling 41-55 cm
- Werkbladhoogte 70-80 cm
- NPR normering is inclusief armleggers



Score At Work 01

- Hoogteverstelling 56-76 cm
- Werkbladhoogte 80-90 cm
- Verstelbare voetenring ø 45 cm



Score At Work 02

- Hoogteverstelling 64-84 cm
- Werkbladhoogte 90-100 cm
- Verstelbare voetenring ø 45 cm



Score At Work 08

- Hoogteverstelling 64-84 cm
- Werkbladhoogte 90-100 cm
- Wielen worden afgeraden i.v.m. kantelgevaar
- In hoogte verstelbare voetenplank die meebeweegt met de zithoogte

Score At Work Bicolor



Score At Work L

- Hoogteverstelling 41-55 cm
- Werkbladhoogte 70-80 cm
- Large uitvoering
- Brede zitting en hoge rug

Standaard uitvoering en instellingen



Kunststof, zwart ø 62 cm (SAW)



Contact (SAW)



Schuifzitting (SAW)



Harde wielen ø 65 mm (SAW)



Trompetvoetjes (SAW 08)



Trevira Bicolor



Zachte wielen ø 65 mm (SAW)



Trompetvoetjes

Opties zonder meerprijs



Alu. onderstel ø 68 cm



Synchromatic (SAW)



Flowmatic (SAW)



Armlegger kunststof 4D



Armlegger aluminium 4D



Opblaasbare lumbaalsteun



Zachte wielen - belast geremd



Stamskin

Trevira Bicolor Kleuren



BC8580



BC8581



BC8505

Stamskin Kleuren



Felgroen K81



Felrood K87



Feloranje K93



Turquoise K184



Lichtblauw K80



Donkerblauw K89



Grijs K195



Antraciet K85



Zwart K05

Score At Work

	Norm omschrijving	Maatvoering	EN 1335	NPR 1813:2004	Score At Work mid210
A	Zittinghoogte	min. bereik	400 - 510	410 - 550	410 - 550
		min. versteltraject	120	140	140
B	Zitdiepte	min. bereik	400 - 420	380 - 480	380 - 480
		min. versteltraject	50	100	100
C	Zittingdiepte	min. diepte	380	440	470
D	Zittingbreedte	min. breedte	400	400	440
E	Helling van de zitting	min. bereik	-2° - -7°	+3° - -7°	+1° - -10,5°
		min. versteltraject	6°	10°	11,5°
F	Lendensteun punt S t.o.v. zitting punt A	min. bereik	170 - 220	170 - 230	165 - 230
		min. versteltraject	50	60	65
G	Lengte van de rugleuning	min. hoogte	220	370	400/530
H	Bovenkant rugleuning t.o.v. punt A	min. hoogte	360	360	400/530
I	Hoekverstelling rugleuning	min. breedte	360	360	460
K	Horizontale kromming rugleuning t.p.v. punt A	min. kromming	r = 400	r = 400	570
L	Hoekverstelling rugleuning	min. versteltraject	15°	15°	20°
N	Lengte van de armsteunen	min. lengte	200	200	216
O	Breedte van de armsteunen	min. breedte	40	50	110
P	Hoogte van de armsteunen t.o.v. punt A	min. bereik	200 - 250	200 - 300	200 - 300
		min. versteltraject		100	100
Q	Plaatsing armsteunen t.o.v. voorzijde zitting (in punt A)	min. afstand	100	200	200
R	Breedte tussen de armsteunen	max. bereik	460 - 510		305 - 515
		min. bereik		360 - 510	305 - 515
		min. versteltraject		150	210
S	Lengte van de tenen en wielen max. met glijders	max. met glijders	365	365	320
		max. met wielen	415	415	350
T	Kantelveiligheidsmaat	min. afmeting	195	195	250

Score At Work Blend



Score At Work NPR1813

- Hoogteverstelling 41-55 cm
- Werkbladhoogte 70-80 cm
- Inclusief armleggers kunststof 4D (NPR 1813)

Score At Work

- Hoogteverstelling 41-55 cm
- Werkbladhoogte 70-80 cm
- Rug ca. 43 x 44 cm (B x H)
- Afm. zitting B 46 cm x D 44 cm

Score At Work L

- Hoogteverstelling 56-76 cm
- Werkbladhoogte 80-90 cm
- Large uitvoering
- Brede zitting en hoge rug

At Ease / At Work



At Ease

- Hoogte 46 cm
- Stalen onderstel zwart

At Work

- Hoogteverstelling 43-57 cm
- Werkbladhoogte 70-80 cm
- Voorzien van Synchromechaniek
- Alu. onderstel ø 60 cm

Standaard uitvoering en instellingen



Kunststof, zwart ø 62 cm (SAW)



Contact (SAW)



Schuifzitting (SAW)



Kantelmechaniek (At Work)



Harde wielen ø 65 mm (SAW)



Trompetvoetjes

Opties zonder meerprijs

Opties en Accessoires met meerprijs



Alu. onderstel ø 68 cm



Zachte wielen ø 65 mm (SAW)



Synchromatic (SAW)



Flowmatic (SAW)



Armlegger kunststof 4D



Armlegger aluminium 4D



Opblaasbare lumbaalsteun



Kuij gebeitst in andere kleur op aanvraag



Wol

Blend Kleuren



Zwart BL05



Wit BL77



Rood BL87



Blauw BL89



Grijs BL95

Wol Kleuren



Grijs W04



Antraciet W05



Zwart W09



Rood W17



Bordeaux W19



Bruin W61



Felgroen W81



Paars W84



Felblauw W85



Donkerblauw W88



Ergo 2300 Line

de No-nonsense stoel van Score

- **Honderdduizenden** van verkocht.
- Voldoet aan de NEN-EN 1335-1-norm.
- Uiterst **comfortabele en ergonomisch verantwoorde** zit.
- Met **vele opties** uit te rusten, waaronder armleggers, schuifzitting, voetenring en speciale wielen.
- **Diverse mechanieken** leverbaar waaronder vaste of beweegbare zitting, beweegbare rug, synchroonmechaniek.
- Diverse **hoogtes** verkrijgbaar.
- Diverse **bekleding** mogelijkheden, zoals Trevira, Stamskin of PUxx.



2300 Line



Ergo 2300

- Hoogteverstelling 46-59 cm
- Werkbladhoogte 70-80 cm



Ergo 2301

- Hoogteverstelling 54-73 cm
- Werkbladhoogte 80-90 cm



Ergo 2302

- Hoogteverstelling 60-85 cm
- Werkbladhoogte 90-100 cm



Ergo 2308

- Hoogteverstelling 60-85 cm
- Werkbladhoogte 90-100 cm
- In hoogte verstelbare voetenplank die meebeweegt met de zithoogte

Standaard uitvoering en instellingen



Alu. onderstel
ø 68 cm



Vaste zithoek



Harde wielen
ø 50 mm



Trompetvoetjes
(2308)



Trevira

Opties zonder meerprijs



Zachte wielen
ø 50 mm



Trompetvoetjes

Opties en Accessoires met meerprijs



Verstelbare zithoek



Synchro
mechaniek



Armlegger 5



Schuifzitting



Opblaasbare lum-
baalsteun



Hoge rug
(+10 cm)



Opklapbare rug



Zachte wielen -
belast geremd

Wol Kleuren



Grijs
W04



Antraciet
W05



Zwart
W09



Rood
W17



Bordeaux
W19



Bruin
W61



Felgroen
W81



Paars
W84



Felblauw
W85



Donkerblauw
W88

Trevira Kleuren



Grijs
D04



Antraciet
D05



Zwart
D09



Rood
D17



Blauw-zwart
D81



Felblauw
D85



Donkerblauw
D88

Stamskin Kleuren



Felgroen
K81



Felrood
K87



Feloranje
K93



Turquoise
K184



Lichtblauw
K80



Donkerblauw
K89



Grijs
K195



Antraciet
K85



Zwart
K05



Zwart
K11

Kunstleer Kleur



5100 Line

Toegespitst op de individuele mens die goed wil zitten

- Robuuste stoel in **Small, Medium en Large** met uniforme look.
- Voor groot tot klein, voor breed tot smal postuur.
- Rug van boven smal voor meer bewegingsvrijheid van de armen.
- Standaard voorzien van een synchromechaniek.
- **Standaard** voorzien van goede draaibare **armleggers**, in hoogte, breedte en diepte instelbaar.
- Te voorzien van een opblaasbare lumbaalsteun.



5100 Line



5100 S

- Hoogteverstelling 49-59 cm
- Werkbladhoogte 70-80 cm

5100 M

- Hoogteverstelling 49-59 cm
- Werkbladhoogte 70-80 cm

5100 L

- Hoogteverstelling 53-67 cm
- Werkbladhoogte 80-90 cm

Standaard uitvoering en instellingen



Alu. onderstel
ø 68 cm



Alu. onderstel
ø 70 cm (5100 L)



Synchro
mechaniek



Armlegger 8



Harde wielen
ø 50 mm



Wol



Zachte wielen
ø 50 mm



Zachte wielen -
harde vloer



Trompetvoetjes

Opties en Accessoires met meerprijs



Schuifzitting



Opblaasbare lum-
baalsteun



Hoofdsteen



Zachte wielen -
belast geremd

Opties zonder meerprijs

Wol Kleuren



Grijs
W04



Antraciet
W05



Zwart
W09



Rood
W17



Bordeaux
W19



Bruin W61



Felgroen
W81



Paars
W84



Felblauw
W85



Donkerblauw
W88

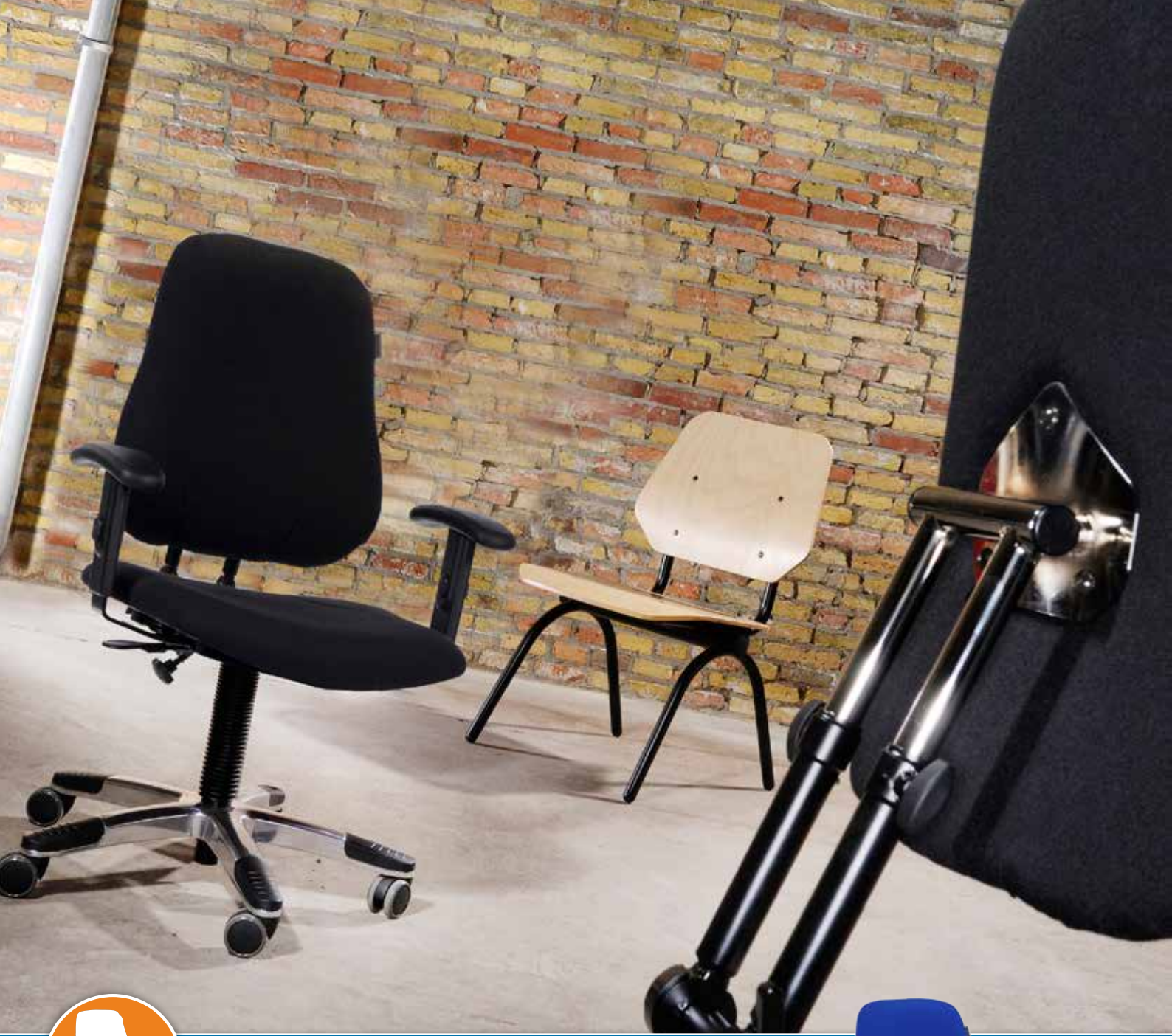

5000 Line

Krachtpatzers van Score voor als het een pondje meer is

- Voor personen die **groter** en/of zwaarder zijn, vanaf 120 kg – 150 kg.
- Standaard zitdiepteverstelling op 5000V.
- Voorzien van **extra sterke onderdelen**.
- Flexibel instelbaar, waaronder rughoek en rughoogte.
- In breedte en hoogte **verstelbare armleggers**.
- Uit te breiden met hoofdsteun, lumbaalsteun en schuifzitting.



150 kg

5000 Line



5000



- Hoogteverstelling 48-61 cm
- Werkbladhoogte 70-80 cm
- Voor personen tot 120 kg

5000 Verzwaard



- Hoogteverstelling 48-61 cm
- Werkbladhoogte 70-80 cm
- Extra verzwaard
- Voor personen tot 150 kg

Standaard uitvoering en instellingen



Alu. onderstel
ø 70 cm



Vaste zithoek
(5000 Verzwaard)



Synchro mechaniek
(5000)



Verstelbare
zitdiepte (5000
Verzwaard)



Harde wielen
ø 50 mm

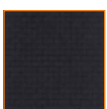

Trevira



Zachte wielen



Trompetvoetjes

Opties zonder meerprijs

Opties en Accessoires met meerprijs



Armlegger 5



Schuifzitting



Opblaasbare lum-
baalsteun



Hoofdsteun



Zachte wielen -
belast geremd



Wol



ESD Bekleding

Wol Kleuren



Grijs
W04



Antraciet
W05



Zwart
W09



Rood
W17



Bordeaux
W19



Bruin W61



Felgroen
W81



Paars
W84



Felblauw
W85



Donkerblauw
W88

Trevira Kleuren



Grijs D04



Antraciet D05



Zwart D09



Rood D17



Blauw-zwart
D81



Felblauw D85



Donkerblauw
D88



Antraciet D07
ESD



Donkerblauw
D89 ESD



Zwart K07
Kunstleer
ESD

ESD Bekleding



Een maatje meer

Overgewicht en zwaarlijvigheid komen steeds vaker voor. Het vinden van een passende stoel kan dan een uitdaging zijn. ScoreMedi speelt hier op in met de speciale MaXXLine. Zowel voor op kantoor als voor in de wachtkamer.

MaXXLine voor de collega met Obesitas

De MaXXLine is speciaal ontwikkeld voor mensen die te maken hebben met obesitas en zwaarlijvigheid. De stoelen zijn geschikt voor personen tot 250kg. De drie MaXXLine modellen onderscheiden zich in grootte en in breedte. Alle MaXXLine stoelen zijn bekleed met comfortabel wol. De zitting en rug zijn optisch verkleind door de inzet van lederen stukken, die bovendien voorkomen dat de zittingranden insnijden in de huid.

De MaXXLine is door de Obesitas Vereniging getest en gekwalificeerd als "een goede, stabiele en een comfortabele kantoorstoel", (Nederlandse Obesitas Vereniging, sept. 2012).



Wachtkamerstoel voor de persoon met Obesitas

Score heeft speciaal voor mensen met overgewicht een wachtkamerstoel ontwikkeld. Uitvoerig getest en geproduceerd in Nederland natuurlijk. Draagvermogen tot wel 250kg.



Voor lange mensen of mensen die tussen de 120 kg en 150 kg wegen, is de Score 5000 een alternatief (pagina 57)

MaXX Line



MaXX S

- Hoogteverstelling 47-61 cm
- Werkbladhoogte 70-80 cm
- Zitting ca. 50x53 cm (BxD)
- Rug ca. 46x50 cm (BxH)

MaXX M

- Hoogteverstelling 47-61 cm
- Werkbladhoogte 70-80 cm
- Zitting ca. 57,5x53 cm (BxD)
- Rug ca. 46x50 cm (BxH)

MaXX L

- Hoogteverstelling 47-61 cm
- Werkbladhoogte 70-80 cm
- Zitting ca. 65x53 cm (BxD)
- Rug ca. 56x50 cm (BxH)

Wachtkamerstoel MaXX Line

- Hoogte 46 cm
- Zitting 57 x 50 cm (B x D)
- Rugleuning 55 x 39 cm (B x H)
- Stalen frame, zwart

Standaard uitvoering en instellingen



Stalen frame, zwart



Alu. onderstel ø 70 cm



Vaste zithoek



Armlegger 5



Armlegger aluminium 4D



Harde wielen ø 65 mm



Beuken



Trevira

Opties zonder meerprijs



Zachte wielen ø 65 mm (zww21)



Harde wielen ø 65 mm

Opties en Accessoires met meerprijs



Armlegger 5 XL



Armleggers MaXX Wachtkamerstoel



Opblaasbare lumbaalsteun MaXX Line



Stamskin



Wol

Wol Kleuren



Grijs W04



Antraciet W05



Zwart W09



Rood W17



Bordeaux W19



Bruin W61



Felgroen W81



Paars W84



Felblauw W85



Donkerblauw W88

Trevira Kleuren



Grijs D04



Antraciet D05



Zwart D09



Rood D17



Blauw-zwart D81



Felblauw D85



Donkerblauw D88

Stamskin Kleuren



Felgroen K81



Felrood K87



Feloranje K93



Turquoise K184



Lichtblauw K80



Donkerblauw K89



Grijs K195



Antraciet K85



Zwart K05



Voetensteunen

Altijd goede ondersteuning van voeten en benen

Werk je aan een hoog bureau of ben je iets kleiner waardoor je voeten de grond niet raken? Dan is een goede **ondersteuning van je voeten een pure noodzaak**. Wanneer je voeten bungelen wordt de doorbloeding van je benen verstoord. Je krijgt last van tintelingen of je voeten en benen worden zelfs gevoelloos, met alle gevolgen van dien. De oplossing is een goede ScoreMedi kantelbare voetensteun. ScoreMedi voetensteunen kun je, terwijl je zit, met je voet altijd op de juiste hoogte instellen. De voetensteunen zijn robuust, hebben een grote plank en een verrassend groot verstelbereik.

Kwaliteit én garantie

ScoreMedi voetensteunen zijn ontwikkeld met de grootste zorg en worden in onze fabriek in Nederland gemaakt. Wereldwijd hebben we honderdduizenden voetensteunen verkocht voor verschillende werkplekken. In de medische omgeving vind je ze terug bij beeldschermwerkplekken en achter balies. Daarnaast vind je ze in omgevingen waar goede ondersteuning voor de voeten nodig is, zoals laboratoria. We zijn **trots** op de **kwaliteit** van het mechaniek, in combinatie met een groot **verstelbereik** en de **robuustheid**. Eigenschappen die niet geëvenaard zijn door andere fabrikanten. De Score Pro 959 is dan ook niet voor niets gepatenteerd. Daarom geven we **5 jaar garantie** op de Score voetensteunen.

Basic serie



Basic 950

- Hoogteverstelling 5-23 cm
- Handbediening
- Verstelbare hellingshoek



Basic 952

- Hoogteverstelling 8-29 cm
- Voetbediening
- Verstelbare hellingshoek



Basic 952 Traanplaat

- Hoogteverstelling 8-29 cm
- Voetbediening
- Verstelbare hellingshoek
- Industrieel brandwerend



Pro 959

- Hoogteverstelling 9-37 cm
- 1-voetsbediening
- Verstelbare hellingshoek
- Groot antislip voetenbord (volgens DIN 4556)

Discus serie



Discus 150

- Gaslift hoogteverstelling 5-15 cm
- Voetbediening
- Verstelbare hellingshoek



Discus 250

- Gaslift hoogteverstelling 15-25 cm
- Voetbediening
- Verstelbare hellingshoek

Standaard uitvoering en instellingen



In hoogte verstelbaar

Opties en Accessoires met meerprijs



ESD (norm IEC 61340) 950-952



Ergonomische accessoires

Overall digitaal communiceren en presenteren

Digitaal en interactief communiceren en presenteren is zo goed als dagelijks werk. ScoreMedi biedt een scala van ErgoFrame® ophangsystemen om interactief werken en presenteren nog gezonder te maken. Van presentatiescherm op kantoor of vergaderruimte, tot in leslokalen en instructieruimtes. De liftsystemen van ScoreMedi zorgen ervoor dat je **op de juiste ergonomische hoogte** werkt met het presentatiescherm.

De **ophangsystemen** zijn te monteren aan de wand, verrijdbaar of vrij in de ruimte te plaatsen. De ErgoFrame® beeldscherm dragers zijn geschikt voor elk fabricaat beeldscherm, ook voor het grootste formaat interactieve schermen. Nagenoeg elk model ErgoFrame® is voorzien van een **elektrisch en geruisloos hoogte verstelsysteem**.

Zie ook www.ergoxs.com

Wand/vloerlift



EBT4100

- Wand/vloerlift
- Scherm max.120 kg.
- Elektrische hoogteverstelling: 50 cm
- Hartmaat scherm: 88 - 138 cm



EBT4100XL

- Wand/vloerlift XL
- Scherm max.120 kg.
- Elektrische hoogteverstelling: 60 cm
- Hartmaat scherm: 113 - 173 cm



EBT4200XL

- Wand/vloerlift Dubbel XL
- Scherm max.170 kg.
- Elektrische hoogteverstelling: 60 cm
- Hartmaat scherm: 113 - 173 cm



EFS45G

- 45 graden Statief op vloerplaat
- Scherm max. 70 kg
- Elektrische hoogteverstelling: 50 cm
- Hoogte: 91-141cm (midden scherm)

Wandlift/Touch Trolley



EFFW5200

- Wandlift dubbelzuils
- Scherm max. 110 kg
- Elektrische hoogteverstelling: 66 cm
- Hartmaat scherm: 112 - 178 cm



EFFW5225

- Wandlift, dubbelzuils met Safety Stop
- Scherm max. 100 kg
- Elektrische hoogteverstelling: 66 cm
- Hartmaat scherm 97 - 163 cm



EFF5250

- Touch trolley dubbelzuils opbergruimte
- Scherm max. 90 kg
- Elektrische hoogteverstelling: 66 cm
- Hartmaat scherm 98 - 164 cm



EFF5200

- Touch Trolley Dubbelzuils
- Scherm max. 110 kg
- Elektrische hoogteverstelling: 66 cm
- Hartmaat scherm 120 - 186 cm

Digitale beeldschermdragers



EFK6200

- Kantellift verrijdbaar (max.70kg)
- Elektrische hoogteverstelling: 66 cm
- Hoogte (excl. scherm) 77-144 cm
- Hartmaat scherm 79 - 146 cm



SKT001

- Design Trolley voor de Smart Kapp 42"
- Hoogte Smart Kapp onderzijde ± 92 cm
- Incl. 4 geremde wielen 75 mm
- Max. gewicht 25 kg



EFE0100

- Digibord Trolley draaibare projector
- Scherm max. 90 kg
- Geschikt voor digibord hoogte 123-153cm
- Hoogte onderkant bord 25-92cm



EBW0200

- Digibord wandframe universeel
- Elektrische hoogteverstelling 60 cm
- Geschikt voor digibord hoogte 123-153cm
- Hoogte onderkant bord 51-111 cm

Digitale beeldschermdragers



SCD7450

- Ergolift Vision
- Monitor bureau montage
- Incl. hoogteverstelbare gasveer
- Max. 8 kg

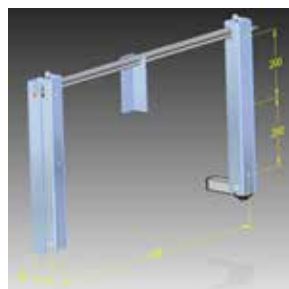

EFFW002

- Wandbeugel met horizontale fijnafstelling
- Scherm max. 150 kg
- Voorzien van diefstalbeveiliging
- Voorzien van service stand



ErgoXS Kiosk

- Kiosk voor touchscreens
- Volledig op maat gemaakt
- Op aanvraag



EFSPG

- Spreekgestoelte hoogte verstelbaar
- Elektrische hoogteverstelling: 50 cm
- Werkbladhoogte: 70 - 120 cm
- Optioneel: andere kleuren front/ inbouw scherm



Voorwaarden

Garantie*

ScoreMedi stoelen worden met de grootst mogelijke zorgvuldigheid vervaardigd van duurzame materialen. ScoreMedi stoelen worden geleverd met levenslange garantie op de gasveer en met vijf jaar garantie op alle metalen onderdelen.

- Levenslange garantie op de gasveer
- Op stalen delen standaard 5 jaar, of 10 jaar in combinatie met onderhoudscontract.
- 2 Jaar garantie op bekleding bij normaal gebruik*
- 2 Jaar garantie op elektronische componenten
- Alleen geldig indien voorzien van onbeschadigde productsticker

Retouren*

Mits de producten onbeschadigd en in de originele verpakking geretourneerd worden, crediteren wij de factuur op dergelijke orders.

Reclamaties dienen binnen 48 uur na ontvangst van goederen schriftelijk gemeld te worden. Goederen mogen alleen geretourneerd worden onder vermelding van een ScoreMedi retournummer. Dit RMA nummer is aan te vragen bij de verkoop binnendienst van ScoreMedi.

Onderhoudscontract

Van een goed functionerende stoel heeft u jarenlang plezier. Daarom adviseren wij om uw stoelen regelmatig te laten controleren op slijtage. Voor het periodieke nakijken van al uw stoelen kunt u een onderhoudscontract afsluiten met ScoreMedi. Zo bent u jarenlang verzekerd van een goede stoel. Bovendien geldt in combinatie met een onderhoudscontract een garantietermijn van 10 jaar op metalen onderdelen.

- Periodieke controle van o.a. het zitmechaniek
- Preventief onderhoud
- Reparatie
- Garantie op metalen onderdelen verlengd tot 10 jaar bij normaal gebruik*

Proefplaatsingen

Via ons uitgebreide dealernetwerk bieden wij u de mogelijkheid om onze producten 14 dagen vrijblijvend uit te proberen. Proefplaatsingen dienen duidelijk vermeld te worden op uw orders, deze worden via het reguliere administratieve traject verwerkt. Alleen de (retour) verzendkosten zijn voor uw rekening. Maatwerkonderdelen worden niet gecrediteerd.

© Score BV 2016. Product specificaties zijn onderhevig aan verandering zonder kennisgeving.
Fouten en wijzigingen voorbehouden

* vraag naar de exacte voorwaarden bij uw ScoreMedi-dealer

Zo herkent u een goede werkstoel

- 1 De rugleuning steunt het onderste gedeelte van de rug.
- 2 Zitting en rugleuning zijn uitgevoerd in degelijk en eenvoudig te reinigen materiaal. De zitting is niet te glad.
- 3 De stoel is soepel draaibaar en eenvoudig in hoogte verstelbaar.
- 4 Voor wisselwerkplekken is de stoel snel en eenvoudig in te stellen door iedere nieuwe gebruiker.
- 5 Het onderstel heeft minimaal 5 tenen en een grote omtrek voor een goede stabiliteit en veiligheid van de stoel of stahulp.
- 6 De rugleuning heeft een geringe, gelijkmatige ronding.
- 7 Zo mogelijk beschikt de stoel over in hoogte en breedte verstelbare armleuningen.
- 8 De hoek tussen de rugleuning en de zitting is ongeveer 90°.
- 9 De zitting is zo groot dat de gebruiker van de stoel regelmatig kan verzitten en eventueel voorzien van een verschuifbare zitting voor lange mensen.
- 10 De zitting is vrijwel vlak en aan de voorzijde afgerond.
- 11 De degelijke voetensteun heeft een royaal formaat, zodat de voeten verplaatst kunnen worden.



Uw ScoreMedi dealer



ScoreMedi
Feithspark 5
9356 BX Tolbert
T. + 31 (0)594-554000
F. + 31 (0)594-554040
E. info@scoremedi.nl